



hede[®]

Kamna

KRBOVÁ KAMNA | KRBOVÉ VLOŽKY | SPORÁKY
VENKOVNÍ KRBY A GRILY | PŘÍSLUŠENSTVÍ



**Aduro
Hybrid**

• SVĚTOVÁ INOVACE •

Kombinovaná kamna
na dřevo a pelety.

(viz. strana 16)

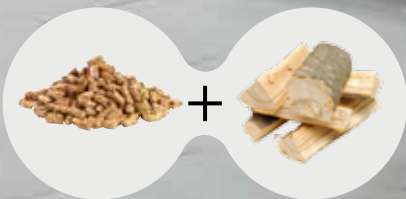

hede

ČESKÁ REPUBLIKA

**NORDICA
Extraflame**

ITÁLIE

Aduro

DÁNSKO

HETA

DÁNSKO

LEDA
Guss ist Qualität

NĚMECKO

wanders
fires & stoves

HOLANDSKO

Vysvětlivky k technickým parametrům

	nominální výkon
	rozměr V x Š x H (výška x šířka x hloubka)
	účinnost
	hmotnost
	průměr kouřovodu
	možnost napojení kouřovodu
	externí přívod vzduchu, jeho průměr

Barevné rozlišení sortimentu

tepl vzdušná krbová kamna na **pevná paliva**

krbové vložky na **pevná paliva**

krbová kamna na **pelety**

tepl vodní krbová kamna na **pevná paliva**

krbové vložky a krbová kamna na **plyn**

Vysvětlivky k piktogramům v obsahu

Všechna kamna a krby jsou tepl vzdušná, kromě tepl vodních, která jsou označena kapkou

	externí přívod vzduchu
	krbová vložka (bez označení se jedná o krbová kamna)
	tepl vodní kamna / krby (bez označení se jedná o tepl vzdušná kamna a krby)
	kamna s akumulací
	závěsná kamna
	otočná kamna
	kamna vhodná pro nízkoenergetické a pasivní domy
	boční prosklení nebo průhled
	obklad krbových kamen
	50 cm polena a větší
	peletová kamna
	kamna s pískou

O hede kamna s.r.o.	4
LA NORDICA-EXTRAFLAME	
Informace ke značce La Nordica-Extraflame	5
HEDE	
O společnosti Hede	6
hede 1	7
hede 1D	7
hede 1 Panorama	7
hede 1D Panorama	7
hede 3	7
hede 3 air	7
hede 3D	7
hede 3D air	7
hede 4	8
hede 4 air	8
hede 4D	8
hede 4D air	8
hede 4 Panorama	8
hede 4D Panorama	8
hede 5	8
hede 5D	8
hede 6 Vista	9
hede 6D Vista	9
hede 7	9
hede 7D	9
hede 8	9
hede 8D	9
ADURO	
O společnosti Aduro	10
Aduro 15 LUX	11
Aduro 15	11
Aduro 15SK vápenec	11
Aduro 15SK mastek	11
Aduro 15-3	11
Aduro 9 LUX BETON	12
Aduro 9-1	12
Aduro 9-3	12
Aduro 9-3 Lux	12
Aduro 9-5	12
Aduro 9-5 Lux	12
Aduro 9, Aduro 9-air	13
Aduro 9-7	13
Aduro 9-4	13
Aduro 17	13
Aduro 17 LUX	13
Aduro 1-1SK vápenec	14
Aduro 1-1SK mastek	14
Aduro 1-1	14
Aduro 1-4	14
Aduro 14	14
Aduro 7-2	14

Aduro 12	15
Aduro 12-1	15
Aduro 18	15
Aduro 19	15
Aduro 20	15
Aduro Hybrid	16
Aduro Hybrid	17
HETA	
O společnosti Heta	18
Scan-Line 8 (všechny typy)	19
Oura 100 na noze	19
Oura 100 na noze, boční skla	19
Oura 200	19
Oura 200 boční skla	19
Oura 300	19
Oura 300 boční skla	19
Scan-Line 7B	20
Scan-Line 7C	20
Scan-Line 7D	20
Ambition 5 / Ambition 5H	20
Ambition 8 / Ambition 8H	20
Inspire 40	21
Inspire 40H	21
Inspire 45	21
Inspire 45H	21
Inspire 55	21
Inspire 55H	21
Scan-Line 1000	22
Scan-Line 1000B	22
Scan-Line 1000S	22
Scan-Line 95, 95R	23
Scan-Line 95 na noze	23
Scan-Line 95 na lavici	23
Scan-Line 100	23
Scan-Line 100 na noze	23
Scan-Line 100 na lavici	23
Scan-Line 100R	23
Scan-Line 100R na noze	23
Scan-Line 100R na lavici	23
Scan-Line 95H	23
Scan-Line 800	24
Scan-Line 800 boční skla	24
Scan-Line 800M	24
Scan-Line 800M boční skla	24
Scan-Line 810	24
Scan-Line 810M	24
Scan-Line 820S	24
Scan-Line 820S boční skla	24
Scan-Line 820B	24
Scan-Line 820B boční skla	24
Scan-Line 820MS	24

Scan-Line 820MS boční skla		24
Scan-Line 820MB		24
Scan-Line 820MB boční skla		24
Scan-Line 830S		25
Scan-Line 830XL-B		25
Scan-Line 840B, 840S, 840W		25
Scan-Line 850 na noze		25
Scan-Line 850M na noze		25
Scan-Line 850 závěsné		25
Scan-Line 850M závěsné		25
Scan-Line Napoli		26
Scan-Line Turin, Turin B		26
Scan-Line 590		26
Scan-Line 500		26
Scan-Line 510		26
Scan-Line 520B		27
Scan-Line 520W		27
Scan-Line 550		27
Scan-Line 551		27
Scan-Line 560S		27
Scan-Line 560B		27
Scan-Line 80		28
Scan-Line 80XL		28
Scan-Line 80XL-B		28
Scan-Line Tour 10		28
Scan-Line Tour 20		28
Scan-Line Tour 30		28
Scan-Line 10		29
Scan-Line 20		29
Scan-Line 20B		29
Scan-Line 30		29
Scan-Line 30B		29
Scan-Line 40		29
Scan-Line 40B		29
Scan-Line 50		29
Scan-Line 50B		29
Scan-Line Solid C / Solid C High		29
Scan-Line Green 100		30
Scan-Line Green 200		30
Scan-Line 800 Aqua		30
Scan-Line 805 Aqua		30
Prestige A		30
Prestige BL/BR		30
Prestige C		30
Inspire 40 Insert		31
Scan-Line 550 Insert		31
Scan-Line Classic 1		31
Scan-Line Classic 2		31
Panorama		31
Panorama XL		31

LEDA

O společnosti Leda		32
LEDA 3D aplikace		33
Colona - spec. akumulční kamna		34
Colona Lite S		35
Colona Lite M		35
Colona Lite L		35
Peppa		35
Corna		36
Corna ES		36
Nexa Glass / Nexa Gus		36
Unica		36
Vispa		36
Delta Plus		36
Novia C		37
Novia CL		37
Novia Plus		37
Formia		37
Corna GAS		37

WANDERS

O společnosti Wanders		38
Mata		39
Black Diamond		39
Black Pearl		39
Ruby		39
Platane Concrete Wall		39
Square 60 Trilateral Wall		39
Square 68 Trilateral Wall		39
S 60 BE		40
S 75 BE		40
S 60 BE Left / Right		40
S 75 BE Left / Right		40
S 60 BE s dřevníkem		41
S 75 BE s dřevníkem		41
S 60 BE Left / Right		41
S 75 BE Left / Right		41
S 60 BE Left / Right s dřevníkem		41
S 75 BE Left / Right s dřevníkem		41
Elm / Elm Legs		42
Elm Base M / Elm Base L		42
Oak Steel / Oak Concrete		42
Platane Concrete / Steel		42
Pecan Eco S, M, L		42
Jules		42
Peppel		43
S 60 / S 68 / S 75 Front		43
S 60 Left/Right		43
S 75 Left/Right		43
Square 60 / 68 Trilateral		43
Square 75 Tunnel		43

WANDERS PLYNY

Danta 500		44
Danta 800		44
Danta 1100		44
Danta 1400		44
Lenga 500		45
Lenga 800		45
Douglas		45
Koto 1300		45
Square 60G / 40G Front		45
Square 60G Left / Right		45
Larix		46
Tali / Tali Eco Wave		46
Balsa 100G / 75G		46
Balsa Wall		46
Square 60G Trilateral / Wall		46
Square 40G Wall		46
Corna GAS		46

SKLO POD KAMNA / KE KRBU

Sklo pod kamna / ke krbu		47
--------------------------	--	----

VENKOVNÍ KRBY / GRILY A DŘEVNÍKY

Troll 700		48
Outfire		48
Outfire XL		48
Outfire Guss - Feuerbox		48
Outfire Fire Tower		48
Aduro Prisma - pizza pec		48
Aduro venkovní krb / gril		48
Hexagon (dřevník)		49
Trapez (dřevník)		49
WoodBee (dřevník)		49
Típi S, M, L - venkovní krb / gril		49
Aduro krb		49
Aduro Prisma - pizza pec		49

PŘÍSLUŠENSTVÍ

Krbové nářadí (různé typy)		50
Ventilátor na kamna a kouřovody		51
Koše na palivo		51



Právě v rukou držíte nejucelenější nabídku krbových kamen a krbů na českém trhu. Kromě kamen, krbů a sporáků na dřevo máme v nabídce také spotřebiče s teplovodním výměníkem, kamna a krby na pelety nebo na plyn.

Kompletní sortiment naleznete na: **www.hede.cz**

Jsme výrobci českých krbových kamen značky hede, autorizovaní dovozci světoznámé italské značky La Nordica-Extraflame a výhradní dovozci 4 renomovaných evropských značek krbových kamen, krbových vložek, zahradních krbů a příslušenství (viz. níže). Máme mnohaleté zkušenosti jak s výrobou, tak distribucí po celé ČR.

Naše značka hede i zahraniční značky, které do ČR dovážíme, splňují tato základní kritéria:

1. Spotřebiče splňují již nyní přísnou evropskou normu Ecodesign platnou od roku 2022
2. Originální design
3. Perfektní funkčnost a jednoduchá ovladatelnost
4. Prvotřídní kvalita použitých materiálů s dlouhodobou životností



Česká krbová kamna **hede** vynikají skvělým poměrem cena / výkon / kvalita. Kamna vyrábíme z těch nejpokročilejších materiálů, funkčnost spalovacích komor je na té nejvyšší úrovni (s účinností až 83,7 %) a to vše za velice atraktivní cenu. Konstrukčně nabízíme krbová kamna s bočním prosklením, centrálním přívodem vzduchu, dřevníkem či průhledová kamna.



Leda je největší a tradiční německý výrobce (se 140-ti letou historií) litinových krbových kamen té nejvyšší kvality, jak po stránce materiálové, tak funkční. Leda vyvinula speciální akumulaci kamna Colona s nominálním výkonem 1,7 kW a vlastní patent na jedinečnou (téměř bezúdržbovou) spalovací komoru "Leda O2 Active" (typy Unica a Nexa), což je litinový tubus se speciálními přívody vzduchu.



Dánský výrobce **Aduro** vyrábí velmi atraktivní kamna špičkové kvality v minimalistickém designu s patentovaným regulátorem přívodu primárního vzduchu "Aduro-tronic". Další revoluční novinkou je "Aduro Smart Response", což je bezpečnostní a informační jednotka, která sleduje průběh spalování a poskytuje tipy, jak zoptimalizovat spalování i další užitečné informace.



Wanders fires & stoves vyrábí jak tradiční, tak designová atypická krbová kamna a krby již 45 let. Originalita designu produktů Wanders je nezaměnitelná. Výrobce nabízí kamna a vložky na pevná paliva i na plyn. Kamna mohou být volně stojící, závěsná na zeď, s dřevníkem nebo bez a plynové vložky s bezrámovým prosklením až z 5-ti stran!



Společnost **Heta** je dánským výrobcem krbových kamen a krbů té nejvyšší kvality s obrovskou variabilitou typů, např. teplovzdušná, teplovodní, peletová, otočná, závěsná, akumulaci, s troubou, v obkladu (pískovec, vápenec, masek, granit, keramika). Unikátní je patentovaný velkoobjemový utěsněný popelník až 8l, automatický certifikovaný uzavírač dvířek DiBT, nebo automatická regulace HAC.



La Nordica-Extraflame vyrábí již přes 50 let moderní, klasické a rustikální styly krbových kamen, krbů a sporáků na dřevo, kamna a krbové vložky na pelety a v neposlední řadě také kotle. V nabídce jsou kromě teplovzdušných spotřebičů i spotřebiče teplovodní s výměníkem pro ohřev a rozvod teplé vody (jak na dřevo, tak i peletové). **Samostatný katalog včetně ceníku si vyžádejte u vašeho prodejce.**



La Nordica-Extraflame Group je tradiční a dlouholetý (přes 50 let) italský výrobce krbových kamen, krbových vložek a sporáků s produkcí 170 tisíc spotřebičů ročně, což z této společnosti dělá jednoho z největších evropských výrobců. Společnost si v průběhu let získala významný podíl na trhu a nyní prodává své produkty do více jak 40 zemí po celém světě včetně Asie, či Severní a jižní Ameriky.

La Nordica-Extraflame vyrábí moderní, klasické a rustikální styly krbových kamen, krbů a sporáků na dřevo, kamna a krbové vložky na pelety a v neposlední řadě také kotle. V nabídce jsou kromě teplovzdušných spotřebičů i spotřebiče teplovodní s výměníkem pro ohřev a rozvod teplé vody (jak na dřevo tak i peletové).

La Nordica-Extraflame je lídrem v oblasti spalování dřeva i pelet v topných zařízeních a může se pochlubit vynikající pověstí díky neustálému vývoji nových řešení pro dnešní stále náročnější požadavky. La Nordica-Extraflame klade důraz na detail a vysokou kvalitu, což jí vytváří velmi dobrou pověst. Kontinuální a všestranný vzdělávací a profesní rozvoj společnosti v nejnovějších technologiích a systémech zaručuje perfektní a plně profesionální proškolení prodejců této značky v každé zemi a zajišťuje tak 100% servis pro zákazníky.

Samostatný katalog včetně ceníku si vyžádejte u vašeho prodejce. Webové stránky s vyhledávačem produktů: www.la-nordica.cz



Více informací v samostatném katalogu,
nebo na www.la-nordica.cz



Kamna teplovzdušná
(moderní i rustikální)



Kamna teplovodní
(moderní i rustikální)



Kamna peletová



Vložky peletové



Vložky teplovzdušné



Vložky teplovodní



Sporáky teplovzdušné
(moderní i rustikální)



Sporáky teplovodní
(moderní i rustikální)



hede - mistr mezi kamny

Vytvořili jsme dokonalá kamna. A jaký je recept? Je to stejné jako u vaření - kromě kvalitního ověřeného receptu potřebujete nejlepšího kuchaře a také nejlepší ingredience. Tento princip jsme použili pro výrobu krbových kamen. Použili jsme britskou, mnoha léty ověřenou robustní konstrukci kamen s perfektně funkční spalovací komorou s dvojitým spalováním a spojili ji s českou precizní a zkušenou výrobou špičkových krbových kamen. Použili jsme jen ty nejkvalitnější materiály, které se pro výrobu krbových kamen dají použít. Ocelové části jsou vyrobeny z nejdolnější kamnářské mořené oceli DD11 o tloušťce 5 - 10 mm, keramické sklo dvířek je německé zn. Schott, vyzdívka spalovací komory je od rakouského výrobce Grena, lak zn. Senotherm od německého výrobce Weilburger Coatings, atp. To vše zajišťuje obrovskou odolnost vůči opotřebení a dlouholetou životnost, ovšem za velice atraktivní cenu!

Řada těchto kamen značky hede nabízí obrovskou variabilitu. Je možné mít kamna o jmenovitém výkonu 3, 4, 5 nebo 6 kW, kamna jsou k dispozici jak nízká na nožičkách, tak vysoká se spodním dřevníkem a v neposlední řadě je možno mít boční prosklení, které místnost krásně prosvítí a prohřeje i do stran a vy si užijete pohled na oheň ze všech koutů místnosti, který je opravdu velkolepý.

5 let záruka a DEFRA certifikace

Všechna krbová kamna hede jsou certifikována dle evropské normy EN13240 a jelikož mají velice účinné a čisté spalování, vlastní také prestižní britský certifikát od britské vládní agentury Defra. Defra je vládní organizace zabývající se kontrolou kvality ovzduší v hustě obydlených oblastech Velké Británie. Defra je jedinou organizací ve Velké Británii, která povoluje prodej a instalace krbových kamen do těchto hustě obydlených oblastí nazývaných "smoke control areas" (volně přeloženo "oblasti s dohledem na čistotu spalin", hlavně velká města).

Krbová kamna, která splní požadavky Defry, mají ty nejlepší výsledky týkající se účinnosti a čistoty spalování. Pouze účinné spalování může být čisté. Defra dohlíží i na bytelnost, kvalitu materiálů a zpracování jednotlivých výrobků. Veškerá kamna hede tyto přísné požadavky splňují a pro nás je to důkazem, že konstrukce kamen, použité materiály i kvalita výroby je na té nejvyšší úrovni!

Proč si vybrat krbová kamna "hede"?

- kamna se vyznačují sofistikovaným systémem velice účinného dvojího spalování
- velice nízká spotřeba paliva
- jednoduchá regulovatelnost výkonu
- 5 let záruka (dlouhá životnost)
- nejkvalitnější materiály
- speciální kamnářská mořená ocel DD11
- japonská boční skla s nevodivou, nepřilnavou nanovrstvou, která se nazakuňují
- vyzdívka spalovací komory od rakouského výrobce Grena
- nejnovější otěruodolný lak od německého výrobce Weilburger Coatings GmbH
- nízká pořizovací cena

HEDE 1

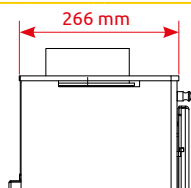

	4 kW	A⁺
	537 x 496 x 266 mm	
	82,7 %	
	66 kg	
	130 mm	
	horní / zadní	
	ne	

HEDE 1D

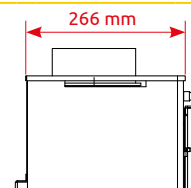

	4 kW	A⁺
	937 x 496 x 266 mm	
	82,7 %	
	80 kg	
	130 mm	
	horní / zadní	
	ne	

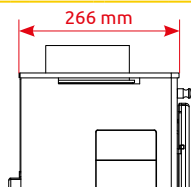
HEDE 1 PANORAMA

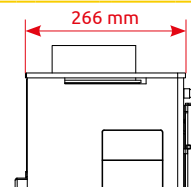

	4 kW	A⁺
	537 x 496 x 266 mm	
	82,7 %	
	66 kg	
	130 mm	
	horní / zadní	
	ne	

HEDE 1D PANORAMA

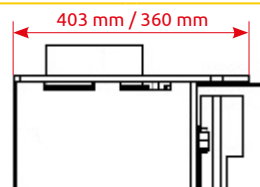

	4 kW	A⁺
	937 x 496 x 266 mm	
	82,7 %	
	80 kg	
	130 mm	
	horní / zadní	
	ne	

HEDE 3 air / HEDE 3

	3 kW	A⁺
	565 x 376 x 403 mm 574 x 376 x 360 mm	
	81 % / 82,6 %	
	77 kg / 75 kg	
	130 mm	
	horní / zadní	
	ano, Ø 100 mm / ne	

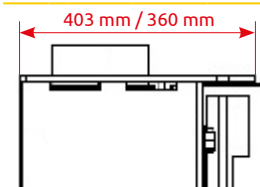

HEDE 3D air / HEDE 3D

	3 kW	A⁺
	948 x 376 x 403 mm 910 x 376 x 360 mm	
	81 % / 82,6 %	
	89 kg / 87 kg	
	130 mm	
	horní / zadní	
	ano, Ø 100 mm / ne	



HEDE 4 air / HEDE 4

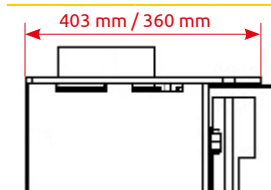

- 4 kW
- 575 x 506 x 403 mm
580 x 506 x 360 mm
- 81,6 % / 82,7 %
- 88 kg / 85 kg
- 130 mm
- horní / zadní
- ano, Ø 100 mm / ne

HEDE 4D air / HEDE 4D

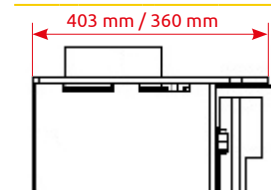

- 4 kW
- 916 x 506 x 403 mm
920 x 506 x 360 mm
- 81,6 % / 82,7 %
- 103 kg / 100 kg
- 130 mm
- horní / zadní
- ano, Ø 100 mm / ne

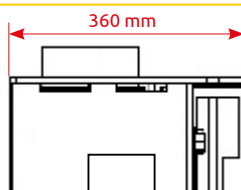
HEDE 4 PANORAMA

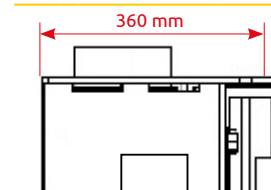

- 4 kW
- 580 x 506 x 360 mm
- 82,7 %
- 84 kg
- 130 mm
- horní / zadní
- ne

HEDE 4D PANORAMA

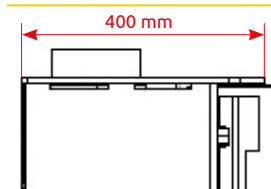

- 4 kW
- 920 x 506 x 360 mm
- 82,7 %
- 99 kg
- 130 mm
- horní / zadní
- ne

HEDE 5

- 5 kW
- 580 x 506 x 400 mm
- 80 %
- 95 kg
- 130 mm
- horní / zadní
- ne

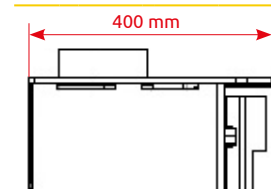

HEDE 5D

- 5 kW
- 920 x 506 x 400 mm
- 80 %
- 110 kg
- 130 mm
- horní / zadní
- ne



HEDE 6 VISTA (průhledová kamna)

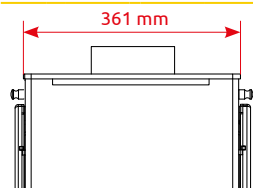

6 kW	A
537 x 496 x 361 mm	
75 %	
75 kg	
130 mm	
horní	
ne	

HEDE 6D VISTA (průhledová kamna)

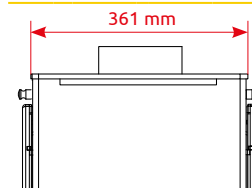

6 kW	A
937 x 496 x 361 mm	
75 %	
88 kg	
130 mm	
horní	
ne	

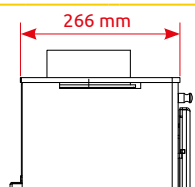
HEDE 7

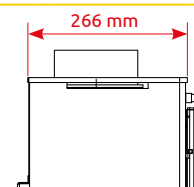

5 kW	A
537 x 596 x 266 mm	
80 %	
80 kg	
130 mm	
horní / zadní	
ne	

HEDE 7D

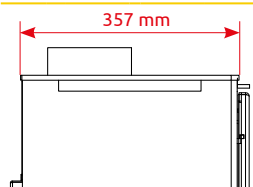

5 kW	A
937 x 596 x 266 mm	
80 %	
96 kg	
130 mm	
horní / zadní	
ne	

HEDE 8

3 kW	A+
457 x 390 x 357 mm	
83,9 %	
59 kg	
130 mm	
horní / zadní	
ne	

HEDE 8D

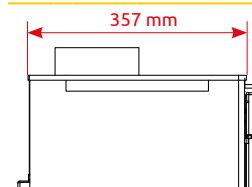
3 kW	A+
857 x 390 x 357 mm	
83,9 %	
71 kg	
130 mm	
horní / zadní	
ne	





Aduro a oheň...by měl být zážitek...

Dánská konvekční kamna Aduro v sobě snoubí moderní design, uživatelskou přívětivost, kvalitu a uživatelské funkce v jeden komplexní celek. Kamna byla navržena proslulými dánskými architekty Torbenem Madsenem a Casperem Stormem, jejichž prvořadým úkolem bylo vytvořit moderní a ekologicky šetrná kamna za atraktivní cenu. Ovládání je diskrétně skryto tak, aby nebyl narušen zážitek z živého ohně. Všechna kamna jsou konstruována s vysoce účinným systémem oplachu skla.

Výhody produktů Aduro

- Aduro-tronic regulátor přísávání primárního vzduchu
- ASR - informačně bezpečnostní systém
- různé konstrukce - volněstojecí, závěsná, na noze
- různé prosklení - čelní, boční, rohové
- obklad kamen - mastek, vápenec, pískovec
- skandinávský minimalistický design
- regulovatelný výkon od 2 kW
- prodloužená záruka 5 let (nutná registrace)
- vysoké účinnosti přes 80%
- vysouvací zásobník na kolejničkách (u vybraných typů)
- kamna s akumulací
- značkové Aduro krbové nářadí a koše na palivo (str. 46 - 47)

Regulátor "Aduro-tronic automatic"

Tento systém automatické regulace přísávání vzduchu, který je patentován společností Aduro, je velmi praktickou pomůckou, která za Vás reguluje ovladač přísávání primárního vzduchu a zaručuje, že je každý okamžik v ideální pozici. Vy pouze vložíte do kamen suché dříví a aktivujete tuto automatickou pomůcku, která za Vás obstará ostatní. Tento revoluční systém přináší výhody a pohodlí nejen pro Vás, ale také pro životní prostředí.

Zlepšená spotřeba paliva a spalování

Špatné přísávání vzduchu do spalovací komory zapříčiňuje sníženou účinnost kamen a významně větší spotřebu paliva. Testy prokázaly, že kamna, která mají nesprávně nastavené přísávání vzduchu, spalují až o 40% více paliva než stejná kamna, která jsou vybavena systémem Aduro-tronic. A kromě maximálně hospodárného využití paliva je jednou z největších výhod systému Aduro-tronic to, že zajišťuje ideální a čisté spalování při minimálním úniku pevných částic do ovzduší.

Aduro Smart Response (ASR)



ASR je jednotka se dvěma senzory, které komunikují bezdrátově s aplikací ve vašem smartphonu nebo tabletu. Senzory sledují spalování a aplikace vás navádí, jak dokonale ovládat vaše kamna Aduro na základě zrealizovaných tisíců testů. Informace z aplikace vám doporučí, kdy přiložit více paliva, informuje o aktuální teplotě

a zda kamna hoří optimálně, či při teplotě, která je příliš vysoká nebo příliš nízká. Můžete také získat tipy, jak zjistit, zda je dřevo suché, jak otestovat komín a jak prodloužit čas hoření. Když jste v zelené zóně, je spalování optimální, ale přesunem do červené zóny obdržíte varování. Budete mít záznam nedávného použití, včetně toho, jak mnoho kilogramů dřeva jste spálili a množství CO₂ jste uspořili.

ASR dělá váš smartphone nebo tablet vašim osobním kontrolorem kamen, takže vám zbude více času na jiné aktivity, zatímco vaše kamna hoří optimálně. A efektivní spalování je dobré pro životní prostředí a váš rozpočet.



ADURO 15 LUX
A

- 6,5 kW
- 840 x 779 x 366 mm
- 78 %
- 94 kg
- 150 mm
- horní / zadní
- ano Ø 80 mm

celoskleněná dvířka

ADURO 15
A

- 6,5 kW
- 840 x 779 x 366 mm
- 78 %
- 89 kg
- 150 mm
- horní / zadní
- ne

ocelová dvířka

ADURO 15SK vápenec
A

- 6,5 kW
- 864 x 783 x 366 mm
- 78 %
- 114 kg
- 150 mm
- horní / zadní
- ne

obklad vápenec

ADURO 15SK mastek
A

- 6,5 kW
- 864 x 783 x 366 mm
- 78 %
- 114 kg
- 150 mm
- horní / zadní
- ne

obklad mastek

ADURO 15-3 (závěsná kamna)
A

- 6,5 kW
- 628 x 779 x 378,5 mm
- 78 %
- 84 kg
- 150 mm
- horní / zadní
- ne



ADURO 15SK VÁPENEC

ADURO 9 LUX BETON
A+

6 kW
1399 x 544 x 500 mm
81,3 %
167 kg
150 mm
horní / zadní
ano Ø 80 mm

vysouvací zásuvka *akumulační beton*

ADURO 9-1
A+

6 kW
958 x 500 x 447 mm
81,3 %
100 kg
150 mm
horní / zadní
ne

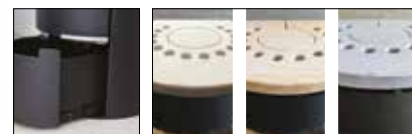
vysouvací zásuvka
horní deska vápenec / pískovec / mastek

ADURO 9-3
A+

6 kW
1040 x 500 x 490 mm
81,3 %
103 kg
150 mm
horní / zadní
ne

horní deska vápenec / pískovec / mastek

ADURO 9-3 LUX
A+

6 kW
1140 x 500 x 458 mm
81,3 %
108 kg
150 mm
horní / zadní
ano, Ø 80 mm

horní deska vápenec / pískovec / mastek

ADURO 9-5
A+

6 kW
1200 x 500 x 447 mm
81,3 %
115 kg
150 mm
horní / zadní
ne

horní deska vápenec / pískovec / mastek

ADURO 9-5 LUX
A+

6 kW
1200 x 500 x 458 mm
81,3 %
120 kg
150 mm
horní / zadní
ano, Ø 80 mm

horní deska vápenec / pískovec / mastek

ADURO 9 / 9-AIR

A+



vysouvací zásuvka



- 6 kW
- 958 x 500 x 447 mm
- 81,3 %
- 93 kg / 103 kg
- 150 mm
- horní / zadní
- ne / ano Ø 80 mm

horní deska
vápenec / pískovec / mastek



ADURO 9-7

A+



akumulační kameny



- 6 kW
- 1500 x 500 x 447 mm
- 81,3 %
- 169 kg
- 150 mm
- horní / zadní
- ne

horní deska
vápenec / pískovec / mastek



ADURO 9-4 (závěsná kamna)

A+



- 6 kW
- 752 x 500 x 460 mm
- 81,3 %
- 88 kg
- 150 mm
- horní / zadní
- ne

horní deska
vápenec / pískovec / mastek



ADURO 17

A



vysouvací zásuvka



- 6,5 kW
- 958 x 500 x 447 mm
- 78 %
- 108 kg
- 150 mm
- horní / zadní
- ano, Ø 80 mm

horní deska
vápenec / pískovec / mastek



ADURO 17 LUX

A



vysouvací zásuvka



- 6,5 kW
- 982 x 500 x 447 mm
- 78 %
- 110 kg
- 150 mm
- horní / zadní
- ano, Ø 80 mm

horní deska
vápenec / pískovec / mastek



ADURO 9 LUX BETON

ADURO 1-1SK vápenec / mastek

6 kW
1045 x 500 x 450 mm
81,2 %
113 kg
150 mm
horní / zadní
ne

obklad
mastek

vysouvací
zásuvka

ADURO 1-1

6 kW
1015 x 500 x 450 mm
81,2 %
95 kg
150 mm
horní / zadní
ne

vysouvací
zásuvka

horní deska
vápenec / pískovec / mastek

ADURO 1-4

6 kW
1140 x 500 x 450 mm
81,2 %
81 kg
150 mm
horní
ne

horní deska
vápenec / pískovec / mastek

ADURO 14

6,5 kW
900 x 511 x 370 mm
80,4 %
85 kg
150 mm
horní
ne

litinová dvířka

ADURO 7-2

7 kW
1058 x 497 x 434 mm
78 %
95 kg
150 mm
horní / zadní
ne

nerezová
klíčka

vysouvací
zásuvka



ADURO 1-1SK vápenec

ADURO 12

A+



- 6 kW
- 1015 x 418 x 418 mm
- 82,2 %
- 108 kg
- 150 mm
- horní / zadní
- ano, Ø 80 mm



ADURO 12-1

A+



- 6 kW
- 1015 x 682 x 418 mm
- 82,2 %
- 143 kg
- 150 mm
- horní / zadní
- ano, Ø 80 mm



ADURO 18

A



- 6,5 kW
- 994 x 771 x 385 mm
- 78 %
- 150 kg
- 150 mm
- horní / zadní
- ne

celolitinová konstrukce



ADURO 19

A+



- 5 kW
- 985 x 487 x 364 mm
- 82 %
- 70 kg
- 150 mm
- horní
- ne

regulátor
Aduro-tronic automatic



ADURO 20

A



- 6,5 kW
- 840 x 700 x 363 mm
- 78 %
- 104 kg
- 150 mm
- horní / zadní
- ne

litinová dvířka



ADURO 18

ADURO HYBRID - KOMBINOVANÁ KAMNA NA DŘEVO A PELETY (více modelů)

A+



Dřevo a pelety dohromady? Konečně je tu možnost topit obojím!

Představení kamen Aduro Hybrid

Nová kamna Aduro Hybrid konečně přináší možnost topit palivovým dřívím a peletami v jednom spotřebiči. Kamna byla navržena tak, aby vytápěla váš domov ekologicky s maximální účinností a zároveň přinášela maximální pohodlí a komfort při topení peletami.

Pokud si přejete, aby kamna vytápěla váš dům před vaším příjezdem nebo ráno před probuzením, můžete kamna jednoduše naprogramovat pomocí vašeho chytrého telefonu nebo tabletu, aby se zapálila kdykoliv budete chtít. Pomocí pelet můžete dokonce v kamnech zapálit i předem připravené palivové dříví ve vaší nepřítomnosti.

Plynulé přepínání mezi peletami a palivovým dřívím: v průběhu topení peletami stačí kdykoliv otevřít dvířka topeniště a přiložit palivové dříví. Kamna můžete používat i jako běžná krbová kamna na dřevo, ve kterých dochází ke zplynování paliva a je tak zaručen překrásný pohled na tiché plápolající plameny. Aduro Hybrid jsou navržena s ohledem na jednoduchost: s nastavitelným výkonem a automatickou regulací vzduchu Aduro-tronic nebylo nikdy jednodušší provozovat vaše kamna s maximální účinností. To znamená, že pokud z jakéhokoliv důvodu dojde k narušení funkce topení peletami, můžete kamna dále používat jako klasická na palivové dříví.

Kamna Aduro Hybrid můžete využívat 24 hod. denně, 7 dní v týdnu. Pokud chcete používat funkci topení peletami několik dní za sebou, je potřeba pouze čištění peletového hořáku. Čištění je velice jednoduché, protože pelety se spalují ve stejné úrovni jako palivové dříví.

Kompletně nový design byl vyvinut ve spolupráci s dánskou společností NBE, jedním z předních evropských výrobců peletových kamen s více než 60 000 provozovanými kamny.

- ✓ Programovatelný start
- ✓ Schopnost hořet až 24 hodin s naplněným zásobníkem pelet (8 – 9 hodin na plný výkon)
- ✓ Možnost ručního ovládání nebo přes chytrý telefon nebo tablet
- ✓ Možnost týdenního programování s nastavením a hlídáním teploty
- ✓ Minimální hluk při topení peletami a velice tichý chod kamen při topení dřevem
- ✓ Unikátní design a překrásný pohled na plameny

Zapalte kamna pomocí vašeho chytrého telefonu

Nyní je možné vytápět váš domov, i když tam právě nejste. Můžete kamna snadno ovládat na chytrém telefonu a sledovat jejich chod po celou dobu.

K tomu vyžadují kamna Aduro Hybrid připojení k vaší domácí bezdrátové síti Wi-Fi.



Dostupné pro
iOS a Android

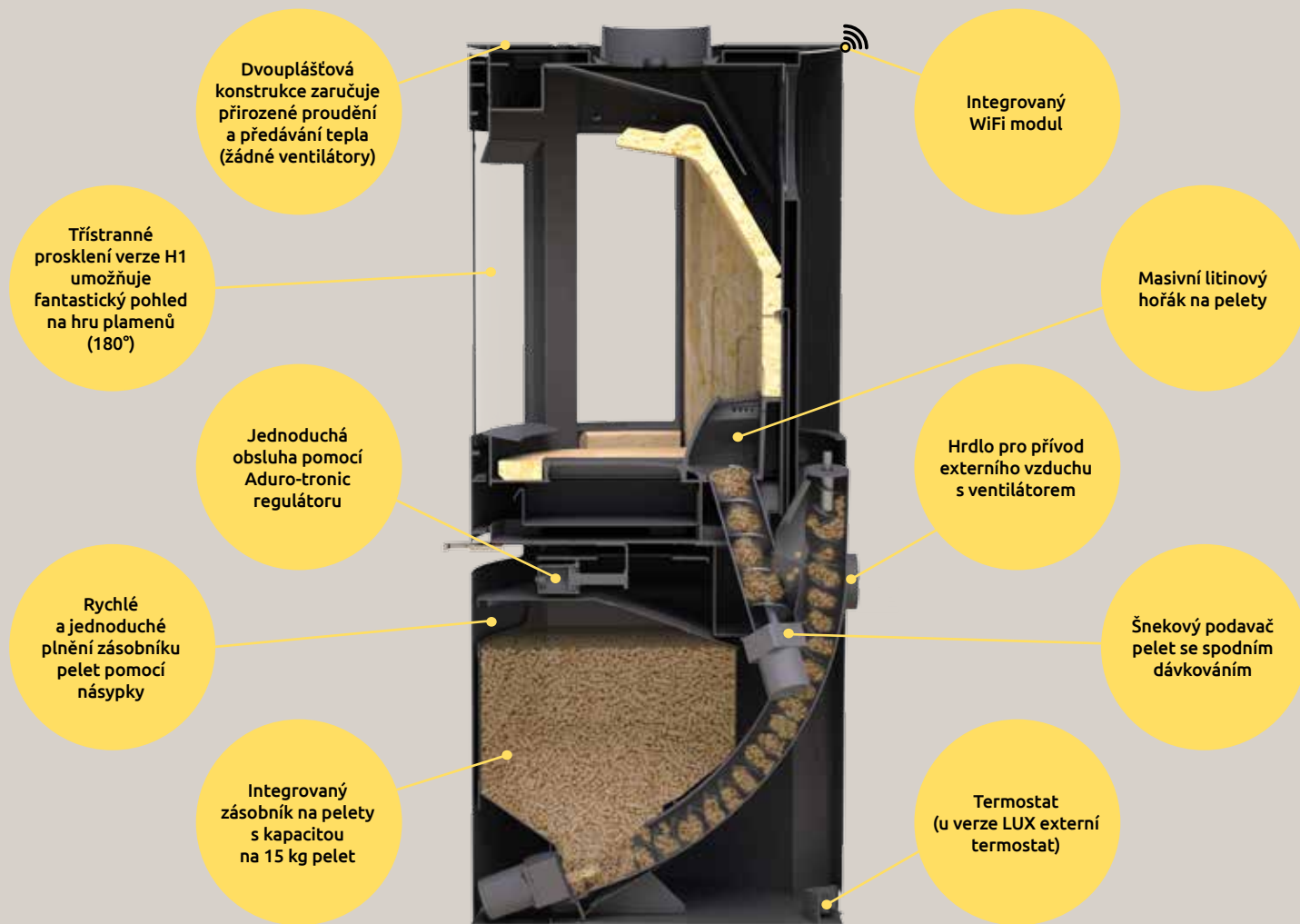

Dvouplášťová konstrukce zaručuje přirozené proudění a předávání tepla (žádné ventilátory)

Třístranné prosklení verze H1 umožňuje fantastický pohled na hru plamenů (180°)

Jednoduchá obsluha pomocí Aduro-tronic regulátoru

Rychlé a jednoduché plnění zásobníku pelet pomocí násypky

Integrovaný zásobník na pelety s kapacitou na 15 kg pelet

Integrovaný WiFi modul

Masivní litinový hořák na pelety

Hrdlo pro přívod externího vzduchu s ventilátorem

Šnekový podavač pelet se spodním dávkováním

Termostat (u verze LUX externí termostat)

On-line zákaznická podpora

Naše služba „Cloud“ hlídá vaše kamna, můžeme vám pomoci předejít nahodilým poruchám a výpadkům. Tato on-line podpora nabízí nonstop odpovědi na vaše případné dotazy. V případě poruchy jsme schopni na dálku identifikovat příčinu závady a tím urychlit její odstranění.

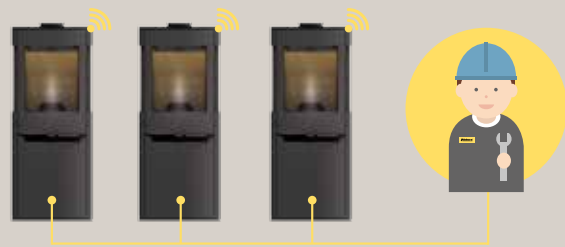

Kompletní řešení

Spalování pelet vyžaduje stabilní tah v komínu, což je důvod, k využití optimalizátoru tahu Aduro (Aduro Draft-Optimizer) ke kamnům Aduro Hybrid. Zejména při ovládání a spouštění kamen na dálku je důležité zajistit rovnoměrný a stálý tah komínu, protože není možná vizuální kontrola a případný zásah.



Vytápěcí schopnost / Regulovatelný výkon	20-140m ² / 2-9 kW. Dřevo 3-9 kW / Pelety 2-7 kW
Rozměry (V x Š x H)	120 x 50 x 50,8 cm
Hmotnost	135 kg
Průměr odkouření / vývod spalin	Ø 150 mm / horní, zadní
Vzdáleností od hořlavých materiálů	Za kamny 15 cm; do boku 65 cm (H1) / 45 cm (H2)
Vzdáleností od nábytku (dopředu)	87,5 cm (H1) / 90 cm (H2)
Vzdálenost zadního vývodu spalin od podlahy	108,2 cm
Vzdálenost osy horního vývodu od zadní hrany kamen	25 cm
Kapacita zásobníku na pelety	Cca 15 kg pelet (Ø 6 mm; certifikované ENplus; kvalita A1)
Šířka spalovací komory	40 cm
Aduro-tronic - automatický regulátor vzduchů	✓
Konvekční konstrukce kamen (dvouplášťová)	✓
Keramické elektrické zapalování	✓
Přívod ext. vzduchu (vhodné pro vzduchotěsné objekty)	✓
Účinnost	81 % na dřevo / 87 % na pelety
Index energetické účinnosti / Třída energetické účinnosti	119,6 / A+
Napájení	230 V / 50Hz
Tah komínu	Podle normy EN13240 a EN14785. 10 - 14 Pa za studena
Certifikace podle	EN13240, EN14785, CE & NS3058
Kompatibilní s	iPhone (modely 6 a vyšší) & Android (verze 5.1 a vyšší)



Dánská produkce a kvalita

Díky technologii čistého spalování CLEAN BURN představují krbová kamna Heta nejvyšší kvality vyrobené v Dánsku. S využitím moderní technologie spalování dosahují na krbová kamna vysoké účinnosti spalování. Tato technologie také zabráňuje ulpívání sazí na sklo dveří a na kouřovody. Mnoho tipů je vybaveno akumulací kameny a žárobetonu, které zadržují teplo. Po zahřátí zůstávají tyto kameny teplé několik hodin a pomalu toto teplo uvolňují do prostoru po dlouhou dobu.

Výhody produktů Heta



- Heta Auto Combustion (HAC) - automatická regulace
- všechna kamna mohou mít černý nebo šedý korpus
- patentovaný utěsněný velkoobjemový popelník 8l / 5l / 3l
- litinové dno s pohyblivým roštem
- konvekční kamna s litinovými dvířky
- podložka pro otáčení kamen včetně pohyblivého hrdla
- funkční pečící trouba
- vhodné do pasivních a nízkoenergetických staveb
- integrované krbové nářadí
- možnost obkladu kamen (horní deska, bočnice)
- druhy obkladu: masek, vápenec, pískovec (2 odstíny), granit (2 povrchové úpravy), keramika (42 barev)
- nejvíce žárem namáhané díly z oceli DD11 o tloušťce 5 mm
- automatický uzavírač dvířek - certifikace DIBt
- externí přívod vzduchu
- velký rozsah výkonu (1,5 - 15 kW)
- u krbových kamen HETA se poskytuje záruka na dobu 5 let

Dva mistři mezi kamny

Společnost Heta již **2 x vyhrála 1. cenu** na odborné kamnářské výstavě Hearth & Home v britském Harrogradu. Poprvé v r. 2015 vyhrála krbová kamna Inspire 55H a obdržela 1. místo v kategorii: **"Spotřebič roku 2015 na dřevo či uhlí od 5 kW do 10 kW"** a v roce 2017 krbová kamna Scan-line 8 opět 1. místo v kategorii **"Spotřebič roku 2017 na dřevo či uhlí do 5 kW"**. Tuto cenu uděluje odborná porota a hodnotí veškeré aspekty výrobku, z těch základních je to: spalování, ovladatelnost, design, konstrukce, použité materiály a jejich kvalita. Výstava Hearth & Home je jediná odborná výstava zaměřená na spotřebiče spalující pevná paliva v Evropě. **Výhra na této výstavě je zárukou, že si zákazník pořizuje prvotřídní krbová kamna!**

HAC - automatická regulace

Automatická regulace Heta Vám zajistí ideální spalování ve Vašich krbových kamnech. Automaticky kontroluje zásobování vzduchem, určuje, kdy musíte doplnit palivo do vašich kamen, aby bylo dosaženo optimálního, ekonomického a čistého spalování.



Trouba

Některé modely kamen nabízí funkční integrovanou troubu ve třech velikostech. Vnitřek trouby je smaltovaný pro jednoduchou údržbu a má vyjímatelnou nerezovou pečící podložku. Součástí trouby je i teploměr nezbytný k pečení a praktická kuchařka s kulinářskými tipy.



Patentovaný popelník

Tento velkoobjemový popelník přináší uživateli obrovskou výhodu hlavně v tom, že díky těsnění zajišťuje lepší spalování a popelník se většinou vysypává pouze jednou za sezónu! Objem popelníku je 8l, 5l nebo 3l.



Certifikovaná těsnost

Krbová kamna Heta splňují ty nejpřísnější požadavky na těsnost dvířek a celé spalovací komory. Vybrané modely mohou být vybaveny automatickým uzavíračem dvířek a mají německou DIBt certifikaci.



SCAN-LINE 8 - litinové boky / ocelové boky A+

4,5 kW
1011 x Ø 443 mm
81 %
126 kg / 100 kg
150 mm
horní / zadní
ano, Ø 100 mm

designový proužek (litinové boky) ocelové boky
černý / stříbrný / měděný / červený

OURA 100 (fix / otočná) A

7 kW
1181 x 570 x 441 mm
80 %
119 kg
150 mm
horní / zadní
ano, Ø 100 mm

boční prosklení horní deska granit horní deska mastek

SCAN-LINE 8 - obklad mastek A+

4,5 kW
1029 x Ø 445 mm
81 %
134 kg
150 mm
horní / zadní
ano, Ø 100 mm

designový proužek horní deska mastek
černý / stříbrný / měděný / červený

OURA 200 A

7 kW
1182 x 570 x 441 mm
80 %
127 kg
150 mm
horní / zadní
ano, Ø 100 mm

boční prosklení



kompletní obklad mastek



kompletní obklad granit horní deska granit horní deska mastek

SCAN-LINE 8 - boční prosklení A+

4,5 kW
1011 x Ø 443 mm
81 %
106 kg
150 mm
horní / zadní
ano, Ø 100 mm

horní deska mastek

OURA 300 A

7 kW
1444 x 570 x 441 mm
80 %
162 kg
150 mm
horní / zadní
ano, Ø 100 mm

boční prosklení



horní deska granit



horní deska mastek





SCAN-LINE 7B (kompletní obklad pískovec)

SCAN-LINE 7B A+

	4 kW
	880 x 462 x 415 mm
	83,1 %
	ocel 96 kg, mastek 147 kg, pískovec 129 kg
	150 mm
	horní / zadní
	ano, Ø 100 mm

přídavný dřevník 30 cm

kompletní obklad mastek

horní deska mastek kompletní obklad pískovec horní deska pískovec

SCAN-LINE 7C (závěsná kamna) A+

	4 kW
	710 x 454 x 439 mm
	83,1 %
	92 kg
	150 mm
	horní / zadní
	ano, Ø 100 mm

horní deska mastek horní deska pískovec

SCAN-LINE 7D (fix / otočná) A+

	4 kW
	1063 x 462 x 416 mm
	83,1 %
	100 kg
	150 mm
	horní / zadní
	ano, Ø 100 mm

horní deska mastek horní deska pískovec

AMBITION 5 / 5H A+

	4,9 kW
	619/920 x 550 x 345 mm
	85%
	98 kg / 113 kg
	120 mm / 150 mm
	horní / zadní
	ano, Ø 100 mm

AMBITION 5H (uzavřený dřevník) AMBITION 5H (otevřený dřevník)

AMBITION 8 / 8H A+

	6,5 kW
	619/920 x 550 x 416 mm
	80%
	110 kg / 131 kg
	120 mm / 150 mm
	horní / zadní
	ano, Ø 100 mm

AMBITION 8H (uzavřený dřevník) AMBITION 8H (otevřený dřevník)

INSPIRE 40
A+

- 4,5 kW
- 585 x 460 x 367 mm
- 81 %
- 74 kg
- 120 mm / 150 mm
- horní / zadní
- ano, Ø 100 mm

jednoduché ovládní vzduchu *ovladač pohyb. roštu*

INSPIRE 40H
A+

- 4,5 kW
- 855 x 460 x 367 mm
- 81 %
- 92 kg
- 120 mm / 150 mm
- horní / zadní
- ano, Ø 100 mm

jednoduché ovládní vzduchu *ovladač pohyb. roštu*

INSPIRE 45
A+

- 4,9 kW
- 555 x 540 x 377 mm
- 84 %
- 80 kg
- 120 mm / 150 mm
- horní / zadní
- ano, Ø 100 mm

horní deska mastek

INSPIRE 45H
A+

- 4,9 kW
- 855 x 540 x 377 mm
- 84 %
- 106 kg
- 120 mm / 150 mm
- horní / zadní
- ano, Ø 100 mm

horní deska mastek

INSPIRE 55
A

- 6,3 kW
- 555 x 652 x 403 mm
- 80 %
- 108 kg
- 120 mm / 150 mm
- horní / zadní
- ano, Ø 100 mm

jednoduché ovládní vzduchu *ovladač pohyb. roštu*

INSPIRE 55H
A

- 6,3 kW
- 910 x 652 x 403 mm
- 80 %
- 131 kg
- 120 mm / 150 mm
- horní / zadní
- ano, Ø 100 mm

jednoduché ovládní vzduchu *ovladač pohyb. roštu*



SCAN-LINE 1000

A+

*boční přídavné
akumulační kameny*

*integrované
krbové nářadí*

*patentovaný
8l popelník*

7,7 kW

945 x 767 x 476 mm

86 %

*klička v silikonu
proti popálení*

*kompletní
obklad*

*horní
deska*
mastek

pískovec blackwood

 ocel 176 kg
s deskou mastek 193 kg
obklad mastek 244 kg

150 mm

horní / zadní

ano, Ø 125 mm

SCAN-LINE 1000B (s troubou)

A+

trouba

*boční přídavné
akumulační kameny*

*integrované
krbové nářadí*

*patentovaný
8l popelník*

7,7 kW

1292 x 767 x 476 mm

86 %

*klička v silikonu
proti popálení*

*kompletní
obklad*

*horní
deska*
mastek

pískovec blackwood

 ocel 231 kg
s deskou mastek 248 kg
obklad mastek 319 kg

150 mm

horní / zadní

ano, Ø 125 mm

SCAN-LINE 1000S (s akumulací)

A+

*horní integrované
akumulační kameny*

*boční přídavné
akumulační kameny*

*integrované
krbové nářadí*

*patentovaný
8l popelník*

7,7 kW

1292 x 767 x 476 mm

86 %

*klička v silikonu
proti popálení*

*kompletní
obklad*

*horní
deska*
mastek

pískovec blackwood

 ocel 302 kg
s deskou mastek 320 kg
obklad mastek 391 kg

150 mm

horní / zadní

ano, Ø 125 mm

SCAN-LINE 95 / 95R

6,5 kW
599 x 760 x 433 mm
80 %
122 kg
150 mm
horní / zadní
ano, Ø 100 mm

Scan-Line 95R má rovné boky

Scan-Line 95 má zkosené boky

na noze

6,5 kW
1022 (otáčecí) / 1007 (fix) x 760 x 433 mm
80 %
145 kg
150 mm
horní / zadní
ano, Ø 100 mm

na noze (fixní / otáčecí 90°), platí pouze pro verzi SL 95

na lavici

6,5 kW
1106 x 760 x 500 mm
80 %
142 kg / 147 kg (lavice 1020 / 1700 mm)
150 mm
horní / zadní
ano, Ø 100 mm

na ocelové lavici 1020 mm (k dispozici i širší lavice 1700 mm)

SCAN-LINE 100 / 100R

9 kW
599 x 1019 x 433 mm
81 %
157 kg
150 mm
horní / zadní
ano, Ø 100 mm

Scan-Line 100R má rovné boky

Scan-Line 100 má zkosené boky

na noze

9 kW
1 022 (otáčecí) / 1007 (fix) x 1019 x 433 mm
81 %
172 kg / 180 kg
150 mm
horní / zadní
ano, Ø 100 mm

na noze (fixní / otáčecí 90°) platí pro verzi SL 100, SL 100R

na lavici

9 kW
1129 x 1020 / 1700 x 500 mm
81 %
177 kg / 182 kg (lavice 1020 / 1700 mm)
150 mm
horní / zadní
ano, Ø 100 mm

na ocelové lavici 1700 mm (k dispozici lavice na šířku kamen 1020 mm)

SCAN-LINE 95 H
A

6,5 kW
1045 x 774 x 436 mm
80 %
165 kg
150 mm
horní / zadní
ano, Ø 100 mm

jednoduché ovládní vzduchu



SL 95



SL 100



SL 95



SL 100

SCAN-LINE 800
A+

- 5,5 kW
- 1043 x 548 x 440 mm
- 79 %
- ocel 113, mastek 200, keramika 134 kg
- 150 mm
- horní / zadní
- ano, Ø 100 mm

*boční
prosklení*

*broušený
granit*

mastek

*pískovec
blackwood*

*pískovec
tabacco*

keramika

vápenec

SCAN-LINE 800M
A+

- 5,5 kW
- 1043 x 467 x 440 mm
- 79 %
- 122 kg
- 150 mm
- horní / zadní
- ano, Ø 100 mm

*boční
prosklení*

SCAN-LINE 810
A+

- 5,5 kW
- 1342 x 548 x 440 mm
- 79 %
- ocel 136, mastek 240, keramika 155 kg
- 150 mm
- horní / zadní
- ano, Ø 100 mm

*horní
deska*

*kompletní
obklad*

*broušený
granit*

mastek

*pískovec
blackwood*

*pískovec
tabacco*

keramika

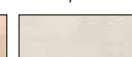
vápenec

SCAN-LINE 810M
A+

- 5,5 kW
- 1325 x 467 x 440 mm
- 79 %
- 137 kg
- 150 mm
- horní / zadní
- ano, Ø 100 mm

rovné boky

SCAN-LINE 820S / 820B / 820W
A+

- 5,5 kW
- 1342 x 548 x 440 mm
- 79 %
- ocel 177, mastek 285, keramika 203 kg
- 150 mm
- horní / zadní
- ano, Ø 100 mm



*SL 820B
s troubou*

*boční
prosklení*

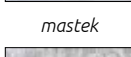
*broušený
granit*

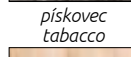
mastek

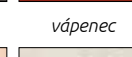
*pískovec
blackwood*

*pískovec
tabacco*

keramika

vápenec

SCAN-LINE 820MS / 820MB / 820MW
A+

- 5,5 kW
- 1325 x 467 x 440 mm
- 79 %
- 185 kg
- 150 mm
- horní / zadní
- ano, Ø 100 mm

SL 820MW

*boční
prosklení*

*SL 820MB
s troubou*

SCAN-LINE 830S A+

 integrovaná
akumulace

- 5,5 kW
- 1607 x 548 x 440 mm
- 79 %
- ocel 235, mastek 366, keramika 266 kg
- 150 mm
- horní / zadní
- ano, Ø 100 mm

SCAN-LINE 830XL-B A+

trouba



- 5,5 kW
- 1607 x 548 x 440 mm
- 79 %
- 230 kg
- 150 mm
- horní / zadní
- ano, Ø 100 mm

SCAN-LINE 840S / 840B / 840W A+

 SL 840B
s troubou

SL 840W



- 5,5 kW
- 1607 x 548 x 440 mm
- 79 %
- ocel 197, mastek 328, keramika 278 kg
- 150 mm
- horní / zadní
- ano, Ø 100 mm

SCAN-LINE 850 / 850M (fix / otočná) A+

SL 850M

 SL 850M
boční prosklení

- 5,5 kW
- 1040 x 548 x 445 mm
1035 x 467 x 440 mm
- 79 %
- ocel 110 / 108, mastek 166, keramika 117 kg
- 150 mm
- horní / zadní
- ano, Ø 100 mm

SCAN-LINE 850 WALL (závěsná kamna) A+

- 5,5 kW
- 682 x 548 x 468 mm
- 79 %
- 109 kg
- 150 mm
- horní / zadní
- ano, Ø 100 mm

SCAN-LINE 850M WALL (závěsná kamna) A+

- 5,5 kW
- 682 x 467 x 468 mm
- 79 %
- 102 kg
- 150 mm
- horní / zadní
- ano, Ø 100 mm

 boční
prosklení

SCAN-LINE NAPOLI (mastek / keramika) A+

- 5 kW
- 1056 x 614 x 550 mm
- 81 %
- mastek 213 kg, keramika 142 kg
- 150 mm
- horní / zadní
- ano, Ø 100 mm

obklad keramika

SCAN-LINE TURIN (mastek / keramika) A+

- 5 kW
- 1302 x 614 x 551 mm
- 81 %
- mastek 262 kg, keramika 180 kg
- 150 mm
- horní / zadní
- ano, Ø 100 mm

obklad keramika

SCAN-LINE TURIN B (mastek / keramika) A+

- 5 kW
- 1302 x 614 x 551 mm
- 81 %
- mastek 268 kg, keramika 186 kg
- 150 mm
- horní / zadní
- ano, Ø 100 mm

trouba obklad keramika

SCAN-LINE 590 A+

- 5,5 kW
- 1285 x 504 x 468 mm
- 81 %
- 135 kg
- 150 mm
- horní / zadní
- ano, Ø 100 mm

horní deska mastek

SCAN-LINE 500 A+

- 5 kW
- 1010 x 504 x 468 mm
- 81 %
- ocel 108, mastek 185, keramika 140 kg
- 150 mm
- horní / zadní
- ano, Ø 100 mm

obklad keramika



obklad mastek



horní deska mastek

SCAN-LINE 510 A+

- 5 kW
- 1190 x 504 x 468 mm
- 81 %
- ocel 115, mastek 214, keramika 152 kg
- 150 mm
- horní / zadní
- ano, Ø 100 mm

obklad keramika



obklad mastek



horní deska mastek



SCAN-LINE 520B
A+

- 5 kW
- 1190 x 504 x 468 mm
- 81 %
- ocel 134, mastek 229, keramika 165 kg
- 150 mm
- horní / zadní
- ano, Ø 100 mm

SCAN-LINE 520W
A+

- 5 kW
- 1190 x 504 x 468 mm
- 81 %
- ocel 121, mastek 205, keramika 141 kg
- 150 mm
- horní / zadní
- ano, Ø 100 mm

SCAN-LINE 550 / 551
A+

- 5 kW
- 1117 x 476 x 402 mm
- 81 %
- 117 kg
- 150 mm
- horní / zadní
- ano, Ø 100 mm

*kulaté boky
SCAN-LINE 551*

SCAN-LINE 560B / 560S
A+

- 5 kW
- 1532 x 476 x 402 mm
- 81 %
- 191 kg / 234 kg
- 150 mm
- horní / zadní
- ano, Ø 100 mm

*trouba
SCAN-LINE 560B* *SCAN-LINE 560S bez trouby,
integrováná akumulace*



SCAN-LINE 520B (obklad keramika)

SCAN-LINE 80 (mastek / keramika)
A+

- 5,5 kW
- 1217 x 605 x 585 mm
- 79 %
- mastek 266, keramika 206 kg
- 150 mm
- horní / zadní
- ano, Ø 100 mm

obklad bílá keramika

SCAN-LINE TOUR 10 (keramika)
A+

- 5 kW
- 1380 x Ø 620 mm
- 81 %
- 254 kg
- 150 mm
- horní / zadní
- ano, Ø 100 mm

možnost integrované akumulace
výběr z 42 barev keramiky

SCAN-LINE 80 XL (keramika / mastek)
A+

- 5,5 kW
- 1793 x 605 x 585 mm
- 79 %
- mastek 395 kg, keramika 271 kg
- 150 mm
- horní / zadní
- ano, Ø 100 mm

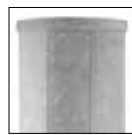
integrovaná akumulace
obklad mastek

SCAN-LINE TOUR 20 (keramika)
A+

- 5 kW
- 1684 x Ø 620 mm
- 81 %
- 292
- 150 mm
- horní
- ano, Ø 100 mm

možnost integrované akumulace
výběr z 42 barev keramiky

SCAN-LINE 80 XL-B (mastek / keramika)
A+

- 5,5 kW
- 1793 x 605 x 585 mm
- 79 %
- mastek 387 kg, keramika 311 kg
- 150 mm
- horní / zadní
- ano, Ø 100 mm

integrovaná akumulace
trouba
obklad bílá keramika

SCAN-LINE TOUR 30 (keramika)
A+

- 5 kW
- 1988 x Ø 620 mm
- 81 %
- 330
- 150 mm
- horní / zadní
- ano, Ø 100 mm

možnost integrované akumulace
výběr z 42 barev keramiky

SCAN-LINE 10 (mstek)
A+

	5 kW
	1261 x Ø 640 mm
	81 %
	451 kg
	150 mm
	horní / zadní
	ano, Ø 100 mm

možnost integrované akumulace kompletní obklad mstek

SCAN-LINE 40B / 40 (mstek)
A+

	5 kW
	1610 x 530 x 450 mm
	81 %
	448 kg / 436 kg
	150 mm
	horní / zadní
	ano, Ø 100 mm

možnost integrované akumulace trouba SCAN-LINE 40B bez trouby SCAN-LINE 40

SCAN-LINE 20 / 20B (mstek)
A+

	5 kW
	1523 x Ø 640 mm
	81 %
	519 kg / 509 kg
	150 mm
	horní / zadní
	ano, Ø 100 mm

možnost integrované akumulace s troubou SCAN-LINE 20B

SCAN-LINE 50 / 50B (mstek)
A+

	5 kW
	2125 x 530 x 450 mm
	81 %
	551 kg / 563 kg
	150 mm
	horní / zadní
	ano, Ø 100 mm

možnost integrované akumulace s troubou SCAN-LINE 50B

SCAN-LINE 30B / 30 (mstek)
A+

možnost integrované akumulace



horní pozice spalovací komory



	5 kW
	1785 x Ø 640 mm
	81 %
	604 kg / 614 kg
	150 mm
	horní / zadní
	ano, Ø 100 mm

trouba SCAN-LINE 30B bez trouby SCAN-LINE 30

SCAN-LINE SOLID C / SOLID C HIGH (beton)
A

	8 kW
	1632 x 712 x 598 mm
	79 %
	325 kg
	120 mm
	horní / zadní
	ano, Ø 125 mm

možnost integrované akumulace SCAN-LINE SOLID C HIGH

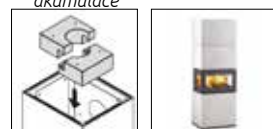

SCAN-LINE GREEN 100 (peletová kamna) A+

5,6 kW
916 x 479 x 607 mm
90 %
121 kg
80 mm
zadní
ano, Ø 45 mm

dálkové ovládní
včetně termostatu

SCAN-LINE GREEN 200 (peletová kamna) A+

6 kW
1088 x 547 x 580 mm
91 %
ocel 157, mastek 239, pískovec 219, kera. 178 kg
80 mm
zadní
ano, Ø 45 mm

obklad
keramika



obklad
pískovec



obklad
mastek



horní deska
pískovec



horní deska
mastek

SCAN-LINE 800 / 805 AQUA (tepl vodní) A+

8,7 kW 5,6 kW voda / 3,1 kW vzduch
1080 x 576 x 506 mm / 1232 x 576 x 506 mm
87 %
ocel 200 kg / ocel 234 kg, mastek 310 kg
150 mm
horní
ano, Ø 100 mm

obklad mastek / SL 805 AQUA horní deska
mastek

PRESTIGE A A

8 kW
501 x 752 x 463 mm
79 %
92 kg
150 mm
horní
ano, Ø 125 mm

PRESTIGE BL / BR (levý / pravý roh) A

8 kW
501 x 731 x 505 mm
79 %
96 kg
150 mm
horní
ano, Ø 125 mm

PRESTIGE C A

8 kW
501 x 710 x 505 mm
79 %
101 kg
150 mm
horní
ano, Ø 125 mm



INSPIRE 40 INSERT
A+

- 4 kW
- 554 x 406 x 312 mm
- 84 %
- 67 kg
- 120/150 mm
- horní
- ano, Ø 100 mm

SCAN-LINE 550 INSERT
A+

- 5 kW
- 720 x 536 x 400 mm
- 81,7 %
- 93 kg
- 150 mm
- horní
- ano, Ø 100 mm

SCAN-LINE CLASSIC 1
A+

- 6,4 kW
- 601 x 735 x 452 mm
- 81 %
- 94 kg
- 150 mm
- horní
- ne

SCAN-LINE CLASSIC 2
A+

- 6,4 kW
- 543 x 735 x 452 mm
- 81 %
- 88 kg
- 150 mm
- horní
- ne

PANORAMA INSERT
A

- 6,5 kW
- 647 x 778 x 437 mm
- 80 %
- 112 kg
- 150 mm
- horní
- ano, Ø 100 mm

PANORAMA XL INSERT
A+

- 9 kW
- 647 x 1038 x 437 mm
- 81 %
- 145 kg
- 150 mm
- horní
- ano, Ø 100 mm





LEDA
G u s s i s t Q u a l i t ä t



Kvalita společnosti LEDA je hlavně díky německému vývoji, výrobě a servisu

Se 170-ti zaměstnanci a řadou odběratelů a dodavatelů působí společnost LEDA nejen v Německu, ale také po celém světě. Zaměření produktů je hlavně na litinová krbová kamna. LEDA vyrábí a distribuuje nejen výrobky pod vlastním obchodním názvem LEDA, ale také realizuje velkou míru produkce pro německé i zahraniční společnosti. Jednotlivé komponenty jsou vyráběny od ručního formování po plně automatické vysokotlaké lití pro sériovou výrobu. Značka LEDA je postavena na tradici, nejvyšší kvalitě, životnosti, komfortu a inovaci.



Litina – dokonalý materiál

Litina je dobře známá jako nejvhodnější materiál pro výrobu kvalitních topných zařízení a to díky vysoké tepelné akumulaci a extrémní odolnosti. To ovšem platí jen pro kvalitní litinu bez příměsí, která mají negativní vliv na kvalitu (používá se pro výrobu levných kamen). Jejím mimořádná tepelná odolnost a rozměrová stabilita také zaručuje mimořádně dlouhou životnost. To je důvod, proč při výrobě kamen a krbových vložek klade společnost Leda takový důraz na kvalitu "Made in Germany", která se v dlouhodobém horizontu vyplatí a zaručí trvalé, bezpečné, funkční a především spolehlivé užívání.

Základní vlastnosti litiny:

- má nepřekonatelné vlastnosti vedení tepla a její akumulace
- je extrémně tepelně odolná a tvarově stabilní
- má téměř neomezenou životnost
- není vodič

LEDA O2 Active

Leda vyvinula a vlastní patent na jedinečnou spalovací komoru, která je charakteristická:

- méně práce při rozpalování (není potřeba dělat třísky apod., do tubusu se vloží celá polena a pomocí podpalovače se jednoduše zapálí)
- méně úklidu (vyhořelý popel propadává přímo do popelníku)
- velmi čisté spalování (díky unikátní technologii, kdy v rozpáleném tubusu dříví velice čistě prohořívá)
- téměř žádné riziko úniku popílků do místnosti (díky faktu, že se popel drží v tubusu)
- vysoká účinnost
- vidíte krásně plápolající plameny





LEDA 3D aplikace – kamna ve 3D ve vašem interiéru zdarma!

App Store



Google Play - Android



Co je to “Leda 3D aplikace”?

Unikátní novinka vývojářů společnosti Leda, která vám umožní si zobrazit přes smartphone či tablet vybraná krbová kamna značky Leda ve 3D, v životní velikosti, zcela reálně vypadající, přímo u vás doma a to zcela ZDARMA! Vy uvidíte, jak bude daný typ kamen vypadat přesně tam, kam si budete chtít nová kamna postavit. Můžete si zvolit barvu kamen, zobrazit kouřovod a zobrazit si i sklo pod kamna ve zvoleném tvaru a pro 100% představu kamna i zapálit!

Můžete se ke kamnům libovolně přibližovat a vzdalovat, chodit kolem nich, libovolně je natáčet a prohlížet si je ze všech možných stran. Je to jednoduché, dokonalé a zcela ZDARMA.

K použití Leda 3D aplikace potřebujete pouze 2 věci:

- 1) unikátní obrázek LEDA Marker
- 2) LEDA aplikaci - tu si stáhnete zdarma (pro Apple přístroje na App Store a pro Android na Google Play). Aplikaci lze vyhledat ke stažení také přes níže uvedené QR kódy.

Jak aplikace funguje?

Unikátní obrázek stačí položit na místo, kde by v budoucnu měla stát krbová kamna. Ve vašem smartphonu či tabletu si otevřete LEDA 3D aplikaci, kde si vyberete vhodný jazyk (nyní v německém a anglickém jazyce, český návod na našem webu), kliknete na Start a zvolíte si požadovaný model kamen značky LEDA. Poté se již pouze přiblížíte se zařízením k položenému obrázku, kde se vybraná kamna automaticky zobrazí.

Součástí aplikace je i fotogalerie rozdělená na krbová kamna, krbové vložky a venkovní krby, kde naleznete krásné designové fotografie kamen v interiéru pro inspiraci.

Veškeré informace a podklady včetně českého návodu najdete na:

<http://www.hede-kamna.cz/produkty/leda/113-leda-aplikace>



COLONA - SPECIÁLNÍ AKUMULAČNÍ KAMNA (černý matný lak nebo bílý smalt)

A+

 volitelná otočná
podložka

Colona, to jsou unikátní akumulční litinová krbová kamna německého výrobce LEDA s vynikající funkcí akumulace, vhodná (nejen) do nízkoenergetických a pasivních domů - výkon 1,7 kW!

Tato akumulční kamna fungují zcela jinak než standardní krbová kamna - při roztopení kamen se 4,2 kg dřeva topí až 14 h, zatímco standardní krbová kamna jsou již po 4 h již zcela vychladlá. Colona je sestavena ze dvou polovin, spodní polovina je jeden celek a horní se rozkládá. Celková hmotnost je 480 kg! Jsou vyrobená ze dvou akumulčních materiálů - litina a šamot.

Akumulace funguje následujícím způsobem (níže uveden graf), použito 4,2 kg paliva, teplota v místnosti 20 °C :

- 1) zapálíme palivo
- 2) po 1,8 h se kamna naakumulují na 100% kapacity, teplota kamen je 78,6 °C
- 3) po 6,4 h od zatopení jsou kamna na 50% své kapacity, teplota kamen je 49 °C
- 4) po 10,7 h od zatopení jsou kamna na 25% své kapacity, teplota kamen je 33,9 °C
- 5) po 13,9 h jsou kamna vychladlá na 0% své kapacity

Řez kamny COLONA



Porovnání akumulční schopnosti standardních konvekčních kamen a akumulčních kamen COLONA

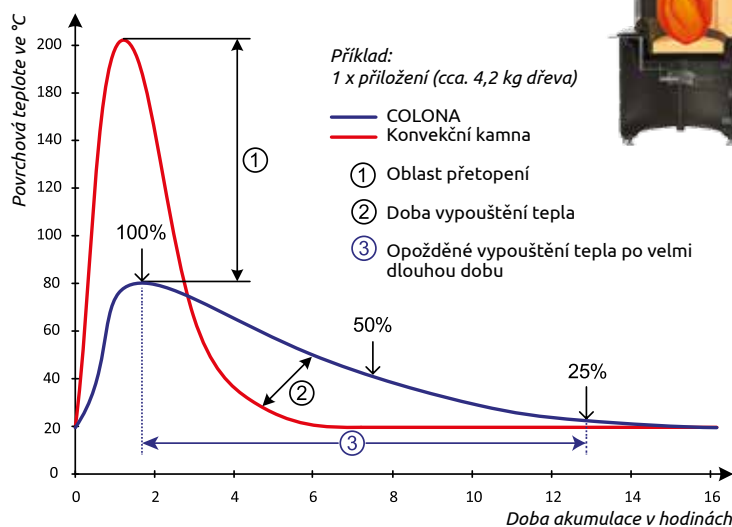

1,7 kW

1758 x Ø 484 mm

80 %

480 kg

150 mm

horní / zadní

ano, Ø 100 mm

horní napojení

zadní napojení



kulatá dvířka

plochá dvířka



bílý smalt

černý matný lak



COLONA LITE S (bílý smalt, kulatá dvířka) A+

volitelná otočná
podložka

6 kW



1239 x Ø 484 mm

> 80 %

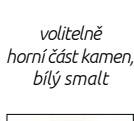
volitelně
horní část kamen,
bílý smalt

265 kg

Ø 130 mm



horní

ano, Ø 100 mm

černý matný lak kulatá dvířka plochá dvířka



COLONA LITE M (bílý smalt, kulatá dvířka) A+

volitelná otočná
podložka

6 kW



1380 x Ø 484 mm

> 80 %

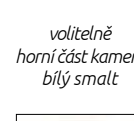
volitelně
horní část kamen,
bílý smalt

285 kg

Ø 130 mm



horní

ano, Ø 100 mm

černý matný lak kulatá dvířka plochá dvířka



COLONA LITE L (bílý smalt, plochá dvířka) A+

volitelná otočná
podložka

6 kW



1757 x Ø 484 mm

> 80 %

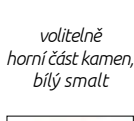
volitelně
horní část kamen,
bílý smalt

345 kg

Ø 130 mm



horní / zadní

ano, Ø 100 mm

černý matný lak kulatá dvířka plochá dvířka



PEPPA A+

4 kW / 3 kW

1311 x Ø 394 mm

80 %

250 kg

Ø 130 mm

horní

ano, Ø 100 mm

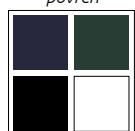
volitelná otočná
podložkabarevný
smaltovaný
povrchvolitelně
světelná
signalizace

Porovnání různých typů kamen z hlediska výhřevnosti a doby akumulace

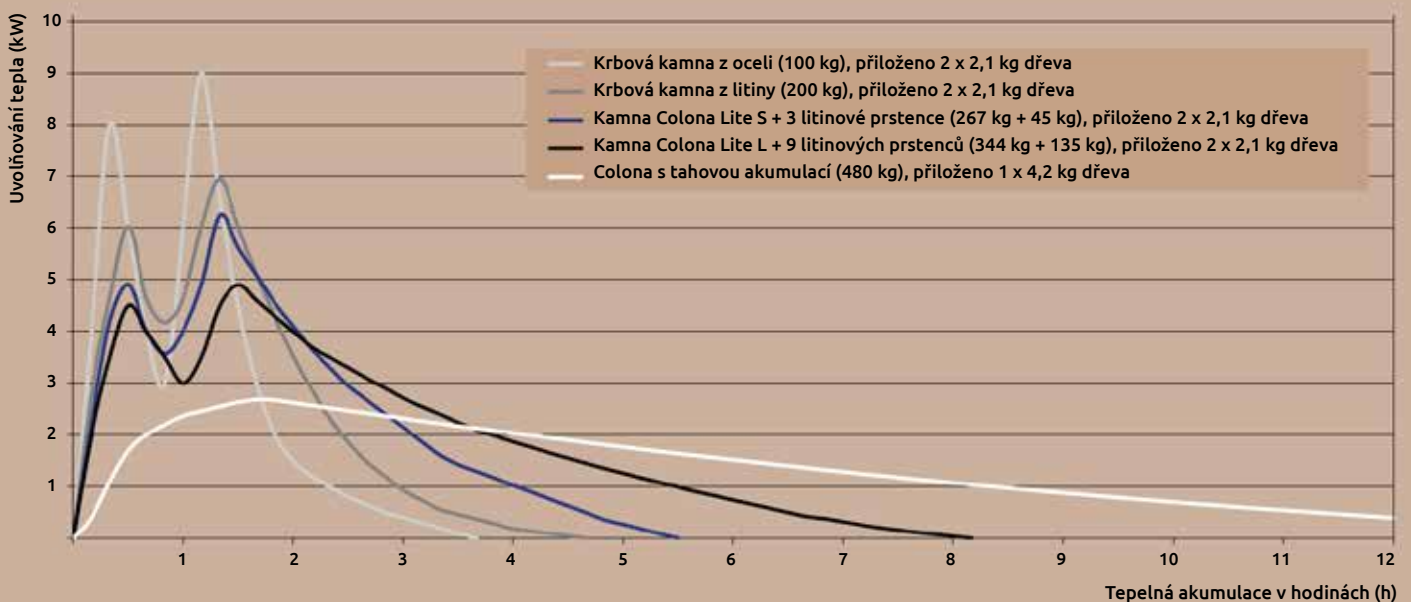

CORNA (černý matný lak)

4 kW / 3 kW

1247 x 380 x 380 mm

80 %

250 kg

130 mm

horní / zadní

ano, Ø 100 mm

*volitelná otočná
podložka*
*CORNA,
bílý smalt*
*volitelně světelná
signalizace*

CORNA ES (černý matný lak) - novinka

5 kW

1247 x 380 x 380 mm

80 %

250 kg

130 mm

horní / zadní

ano, Ø 100 mm

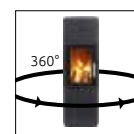
*volitelná otočná
podložka*
*CORNA ES,
bílý smalt*
*volitelně světelná
signalizace*

NEXA GLASS / NEXA GUSS

6 kW

1035 x Ø 423 mm

80 %

190 kg

130 mm

zadní

ano, Ø 80 mm

NEXA GUSS
*unikátní
patentovaná
spalovací komora*
*přídavná
akumulace*

UNICA

5 kW

1167 x Ø 362 mm

80 %

135 kg

120 mm

horní

ano, Ø 80 mm

*unikátní
patentovaná
spalovací komora*
barevné provedení

VISPA

6 kW

1103 x Ø 522 mm

80 %

260 kg

130 mm

horní

ano, Ø 100 mm

DELTA PLUS

6 kW

1330 x 498 x 485 mm

80 %

280 kg

130 mm

horní

ano, Ø 100 mm

*přídavná
akumulace*

NOVIA C

A+



- 6 kW
- 1050 x Ø 450 mm
- 80 %
- 200 kg
- Ø 130 mm
- horní
- ano, Ø 100 mm



NOVIA CL

A+



- 6 kW
- 1185 x Ø 450 mm
- 80 %
- 210 kg
- Ø 130 mm
- horní
- ano, Ø 100 mm



NOVIA PLUS

A+



- 6 kW
- 1297 x Ø 450 mm
- 80 %
- 260 kg
- Ø 130 mm
- horní
- ano, Ø 100 mm

integrovaná masivní akumulace



FORMIA

A+



- 6 kW
- 1050 x 450 x 415 mm
- 80 %
- 210 kg
- Ø 130 mm
- horní
- ano, Ø 100 mm



CORNA GAS (bílý smalt) - novinka

B



- 3,7 kW
- 1250 x 380 x 443 mm
- 86 %
- 270 kg
- Ø 100 mm / 150 mm
- horní
- ano

*černý
matný lak*

*možnost
ovládání přes
aplikaci*



CORNA GAS



wanders
fires & stoves



O společnosti Wanders

Společnost „Wanders fires & stoves“ začala v roce 1968 jako kovozpracující výroba, která se brzy začala specializovat na oblast výroby krbových kamen a krbů. Wanders fires & stoves vyrábí kamna již 45 let a během této dlouhé doby společnost načerpala bohaté znalosti a zkušenosti které zajišťují, že všechna její kamna jsou snadno ovladatelná, funkční a zároveň té nejvyšší kvality. Wanders fires & stoves je moderně vybavená výrobní společnost s dynamicky rostoucím podílem na tuzemském i zahraničním trhu. Od návrhu až po montáž, to vše probíhá ve vlastní továrně v městě Netterden, kde se používají pro výrobu jen ty nejlepší materiály.

Vývoj a originální design

Výzkumu a vývoji byla vždy dána vysoká priorita a díky tomuto má společnost Wanders rozsáhlou nabídku "high-tech" kamen a krbů, které splňují ty nejvyšší mezinárodní standardy kvality a funkčnosti. Originalita designu produktů Wanders je nezaměnitelná a s pořízením krbových kamen Wanders si domů nepořizujete pouze topidlo, ale designový dominantní prvek, který dodá prostoru originální charakter.

Výhody produktů Wanders

- na pevná paliva i plyn
- unikátní a nápaditý design
- různé konstrukce (volněstojeící, závěsná, s bočním prosklením, průhledová)
- závěsné verze mají možnost podstavce, nebo designového krytu kouřovodu
- velký rozsah výkonu od 2 - 20 kW
- nejvyšší jakost použité oceli - DD11
- akumulční kamna
- krbové vložky (čelní, rohové, prosklené ze tří stran, průhledové)
- bezroštové komory
- vyzdívká spalovací komory ze žárobetonu, nebo vermikulitu



MATA (závěsná kamna) - novinka

A



- * kW

- 572 x 864 x 473 mm

- * %

- * kg

- 150 mm

- horní

- ano, Ø 100 mm

unikátní tvar



* chybějící parametry budou doplněny po dokončení certifikace kamen

BLACK DIAMOND (závěsná kamna)

A



- 8 kW

- 693,5 x 883 x 585,5 mm

- 78 %

- 125 kg

- 150 mm

- horní

- ano, Ø 100 mm

unikátní tvar - diamant



BLACK PEARL (závěsná kamna)

A



- 8 kW

- 590 x 900 x 586 mm

- 78 %

- 130 kg

- 150 mm

- horní

- ano, Ø 100 mm

podstavec



RUBY (závěsná kamna)

A



- 8 kW

- 639 x 894 x 510 mm

- 80 %

- 130 kg

- 150 mm

- horní

- ano, Ø 100 mm

podstavec teleskopický kryt kouřovodu



PLATANE WALL CONCRETE (zavěs)

A



- 6,7 kW

- 784 x 661 x 568 mm

- 80 %

- 140 kg

- 150 mm

- horní

- ano, Ø 80 mm



SQUARE 60 / 68 TRILATERAL WALL (zavěs)

A



- 6,4 / 8,4 kW

- 494 x 630 x 349 mm
556 x 710 x 388 mm

- 79 %

- 68 kg / 83 kg

- 150 mm

- horní

- ano, Ø 100 mm



S 60 BE (závěsná kamna)

	6 kW
	502 x 620 x 371 mm
	77 %
	110 kg
	150 mm
	horní
	ano, Ø 100 mm

závěsná kamna

S 75 BE (závěsná kamna)

	9 kW
	552 x 770 x 409 mm
	75 %
	130 kg
	150 mm
	horní
	ano, Ø 100 mm

závěsná kamna

S 60 BE LEFT / RIGHT (závěs) - novinka

	6 kW
	502 x 620 x 371 mm
	77 %
	105 kg
	150 mm
	horní
	ano, Ø 100 mm

závěsná kamna

S 75 BE LEFT / RIGHT (závěs) - novinka

	9 kW
	552 x 770 x 409 mm
	75 %
	125 kg
	150 mm
	horní
	ano, Ø 100 mm

závěsná kamna

S 60 BE (volně stojící)

	6 kW
	502 x 620 x 371 mm
	77 %
	110 kg
	150 mm
	horní
	ano, Ø 80 mm

volně stojící verze

S 75 BE (volně stojící)

	9 kW
	552 x 770 x 409 mm
	75 %
	130 kg
	150 mm
	horní
	ano, Ø 80 mm

volně stojící verze



S 60 BE s dřevníkem (volně stojící) A



- 6 kW
- 1004 x 620 x 371 mm
- 77 %
- 160 kg
- 150 mm
- horní
- ano, Ø 100 mm

prostorový dřevník



S 75 BE s dřevníkem (volně stojící) A



- 9 kW
- 1104 x 770 x 409 mm
- 75 %
- 180 kg
- 150 mm
- horní
- ano, Ø 100 mm

prostorový dřevník



S 60 BE LEFT/RIGHT (volně stojící) novinka A



- 6 kW
- 502 x 620 x 371 mm
- 77 %
- 105 kg
- 150 mm
- horní
- ano, Ø 100 mm

volně stojící verze



S 75 BE LEFT/RIGHT (volně stojící) novinka A



- 9 kW
- 552 x 770 x 409 mm
- 75 %
- 125 kg
- 150 mm
- horní
- ano, Ø 100 mm

volně stojící verze



S 60 BE LEFT/RIGHT s dřevníkem novinka A



- 6 kW
- 1004 x 620 x 371 mm
- 77 %
- 175 kg
- 150 mm
- horní
- ano, Ø 100 mm

prostorový dřevník



S 75 BE LEFT/RIGHT s dřevníkem novinka A



- 9 kW
- 1104 x 770 x 409 mm
- 75 %
- 190 kg
- 150 mm
- horní
- ano, Ø 100 mm

prostorový dřevník



ELM / ELM LEGS

A



	7 kW
	768 x 464 x 464 mm 1076 x 464 x 464 mm
	77 %
	180 kg 195 kg
	150 mm
	horní / zadní
	ano, Ø 80 mm

ELM LEGS



ELM BASE M / ELM BASE L

A



	7 kW
	996 x 464 x 464 mm 1217 x 464 x 464 mm
	77 %
	205 kg 210 kg
	150 mm
	horní / zadní
	ano, Ø 80 mm

možnost
dvou velikostí
dřevníků

ELM BASE L



OAK STEEL / OAK CONCRETE

A+



	5 kW
	773 x 380 x 460 mm
	81 %
	75 kg
	150 mm
	zadní
	ano, Ø 100 mm

OAK CONCRETE
betonový aku-
mulační obklad

podstavec z chromované oceli
dřevěný dub, bílý ocelový
podstavec



PLATANE CONCRETE / PLATANE STEEL

A



	7 kW
	1092 x 661 x 661 mm 1059 x 585 x 585 mm
	80 %
	160 kg 125 kg
	150 mm
	horní
	ano, Ø 80 mm

PLATANE STEEL



PECAN S / M / L

A+



	8 kW
	1059 x 574 x 481,5 mm 1206 x 574 x 481,5 mm 1493 x 574 x 481,5 mm
	82 %
	290 kg / 310 kg / 350 kg
	150 mm
	horní
	ano, Ø 80 mm

PECAN S / M / L



JULES (průhledová kamna)

A



	15,3 kW
	1075 x 1105 x 430 mm
	77,6 %
	210 kg
	200 mm
	horní
	ne



PEPPEL

A



- 6 kW
- 828 x 740 x 421 mm
- 77 %
- 125 kg
- 150 mm
- horní
- ano, Ø 100 mm



S 60 FRONT / S 68 FRONT / S 75 FRONT

A



- 6 kW / 7 kW / 9 kW
- 492 x 604 x 349 mm
539 x 778 x 384 mm
542 x 754 x 387 mm
- 77 % / 76 % / 75 %
- 80 kg / 90 kg / 100 kg
- 150 mm
- horní
- ano, Ø 100 mm



S 60 LEFT / RIGHT

A



- 6 kW
- 488 x 595 x 346 mm
- 77 %
- 80 kg
- 150 mm
- horní
- ano, Ø 100 mm



S 75 LEFT / RIGHT

A



- 9 kW
- 538 x 746 x 384 mm
- 75 %
- 100 kg
- 150 mm
- horní
- ano, Ø 100 mm



SQUARE 60 / 68 TRILATERAL

A



- 6,2 kW / 8,4 kW
- 488 x 600 x 352 mm
550 x 680 x 392 mm
- 78,4 / 79 %
- 62 / 78 kg
- 150 mm
- horní
- ano, Ø 100 mm



SQUARE 75 TUNNEL (průhledová vložka)

A



- 15,3 kW
- 1002 x 984 x 426 mm
- 77,6 %
- 140 kg
- 200 mm
- horní
- ano, Ø 100 mm



Obecně o plynových krbech a kamnech Wanders

Společnost Wanders vyvíjí a vyrábí plynové spotřebiče již přes 40 let a je v tomto oboru jedním z lídrů. Spotřebiče lze napojit na nový i stávající komín a kromě zemního plynu lze použít propanbutan. Bezpečnost je zajištěna automatickou klapkou a čidlem vůči přehřívání, které automaticky vypne přívod plynu.

Výhody

- dvojitý hořák (v případě jednoho hořáku pouze atmosferický oheň, v případě dvou hořáků aktivní topení)
- přední hořák po celé šířce komory s nízkým plamenem
- zadní hořák ve středu komory tvořící vysoký plamen, tímto dosáhneme reálné imitace plamene jako u hořícího dřeva
- 3 druhy vnitřní dekorace (dřevo, bílé oblázky, bílé kamínky)
- bezrámové prosklení s možností až 5 stran
- více šířek spalovací komory
- termostat včetně dálkového ovládání + wifi modul

Jak specifikovat konkrétní typ vložky?

Vložky Danta mohou být s prosklením až 5-ti stran označených písmeny ABCDE.

Vložky Lenga mohou být s prosklením až ze 3 stran označených písmeny ABE.

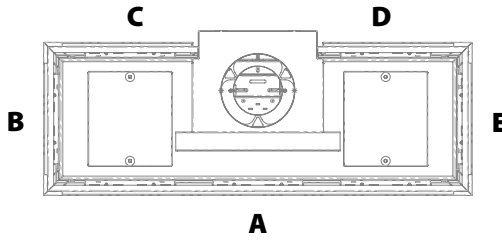

- A přední sklo
- B levé boční sklo
- C levé zadní sklo
- D pravé zadní sklo
- E pravé boční sklo

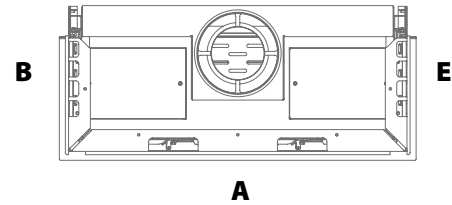

DANTA 500 (ABCDE) A

6,8 kW
700 x 552 x 440 mm
93,3 %
50 kg
100 mm / 150 mm
horní
ano

A čelní prosklení	AB rohové prosklení	ABC třístranné prosklení	ABCE čtyřstranné prosklení	ABCDE maximální prosklení
-------------------------	---------------------------	--------------------------------	----------------------------------	---------------------------------

DANTA 800 (AE) A

9 kW
700 x 852 x 440 mm
91 %
75 kg
130 mm / 200 mm
horní
ano

A čelní prosklení	AB rohové prosklení	ABC třístranné prosklení	ABCE čtyřstranné prosklení	ABCDE maximální prosklení
-------------------------	---------------------------	--------------------------------	----------------------------------	---------------------------------

Danta 1100 (ABE) A

11,7 kW
700 x 1152 x 440 mm
93 %
95 kg
130 mm / 200 mm
horní
ano

A čelní prosklení	AB rohové prosklení	ABC třístranné prosklení	ABCE čtyřstranné prosklení	ABCDE maximální prosklení
-------------------------	---------------------------	--------------------------------	----------------------------------	---------------------------------

Danta 1400 (ABCE) B

14 kW
700 x 1452 x 440 mm
89,8 %
110 kg
130 mm / 200 mm
horní
ano



A čelní prosklení	AB rohové prosklení	ABC třístranné prosklení	ABCE čtyřstranné prosklení	ABCDE maximální prosklení
-------------------------	---------------------------	--------------------------------	----------------------------------	---------------------------------

LENGA 500 (třístranné prosklení) **B**



🔥	9,3 kW
📦	1230 x 600 x 376 mm
🔥	89,8 %
👤	65 kg
🌀	100 mm / 150 mm
📄	horní
🏠	ano

čelní prosklení rohové prosklení

LENGA 800 (třístranné prosklení) **B**



🔥	12,3 kW
📦	1210 x 900 x 376 mm
🔥	90,3 %
👤	80 kg
🌀	130 mm / 200 mm
📄	horní
🏠	ano

čelní prosklení rohové prosklení





DOUGLAS (průhledové) **A**



🔥	10 kW
📦	974 x 997 x 400 mm
🔥	93,5 %
👤	110 kg
🌀	130 mm / 200 mm
📄	horní
🏠	ano



KOTO 1300 (průhledové) **B**



🔥	11,7 kW
📦	718 x 1488 x 430 mm
🔥	87,5 %
👤	90 kg
🌀	130 mm / 200 mm
📄	horní
🏠	ano

KOTO 1300



SQUARE 60G FRONT / 40G FRONT **A**



🔥	3,5 kW / 3,9 kW / 3,5 kW
📦	513 x 641 x 365 mm 570 x 452 x 338 mm 493 x 630 x 364 mm
🔥	72 %
👤	59 kg / 48 kg / 59 kg
🌀	100 mm / 150 mm
📄	horní
🏠	ano

40G FRONT SQUARE 60G TRILATERAL



SQUARE 60G LEFT / RIGHT **A**



🔥	3,5 kW
📦	516 x 626 x 365 mm
🔥	72 %
👤	62 kg
🌀	100 mm / 150 mm
📄	horní
🏠	ano

LARIX (závěsná / volně stojící) - novinka **B**

9,3 kW
1230 x 600 x 376 mm
89,8 %
65 kg
100 mm / 150 mm
horní
ano

volitelně
wifi modul
TALI / TALI ECO WAVE **A**

6,2 kW
977 x 574 x 404 mm
93,8 %
120 kg
100 mm / 150 mm
horní
ano

volitelně
wifi modul
BALSA 100G / BALSA 75G **A**

4,5 kW
997 x 463 x 453 mm 750 x 463 x 453 mm
91,7 %
110 kg
100 mm / 150 mm
horní
ano

volitelně
wifi modul

BALSA 75G

BALSA WALL (závěsná) **A**

4,5 kW
617 x 463 x 493 mm
91,7 %
90 kg
100 mm / 150 mm
horní
ano

volitelně
wifi modul
SQUARE 40G WALL / 60G TRILATERAL WALL **A**



3,9 kW / 3,5 kW
578 x 460 x 378 mm 493 x 630 x 364 mm
72 %
58 kg / 59 kg
100 mm / 150 mm
horní
ano

SQUARE 60G
TRILATERAL
WALL
CORNA GAS (bílý smalt) - novinka **LEDA** **B**

3,7 kW
1250 x 380 x 443 mm
86 %
270 kg
100 mm / 150 mm
horní
ano

černý
matný lakmožnost
ovládání přes
aplikaci

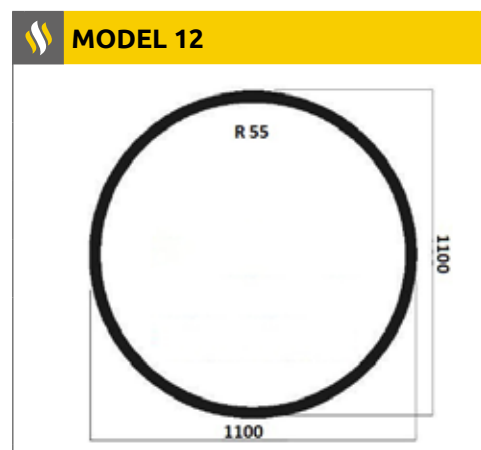
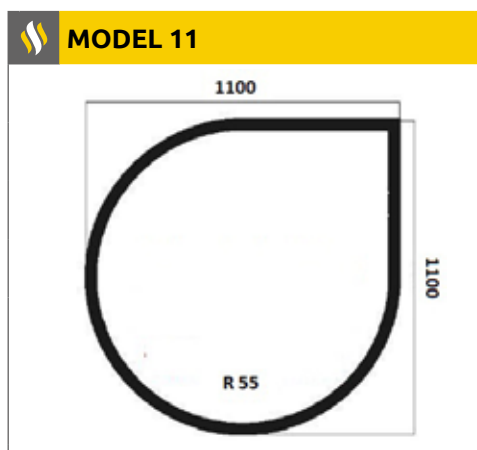
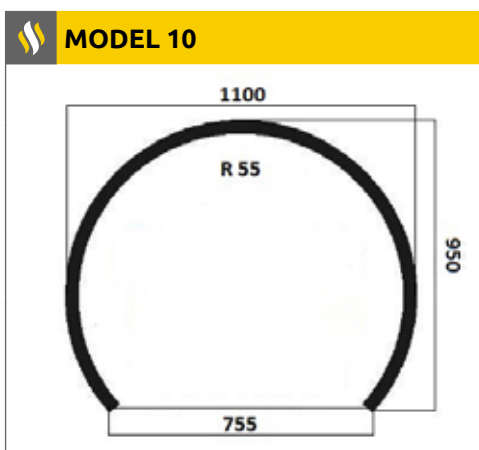
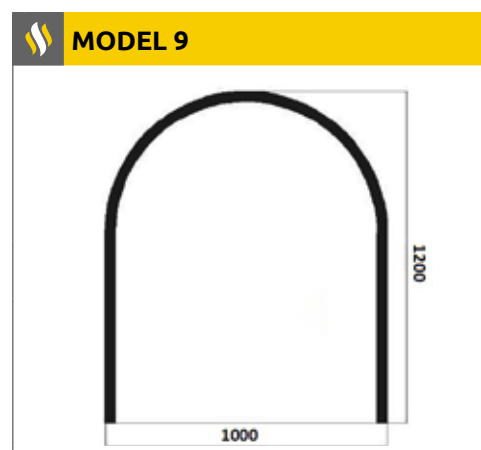
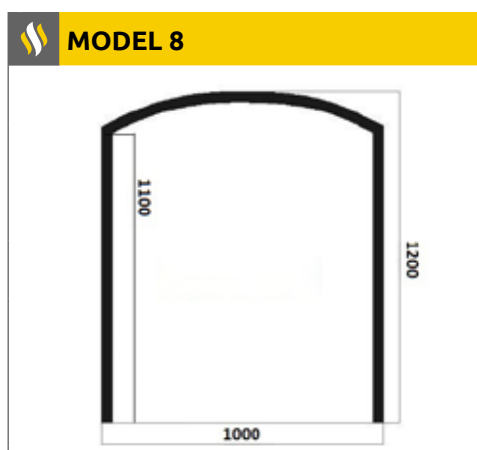
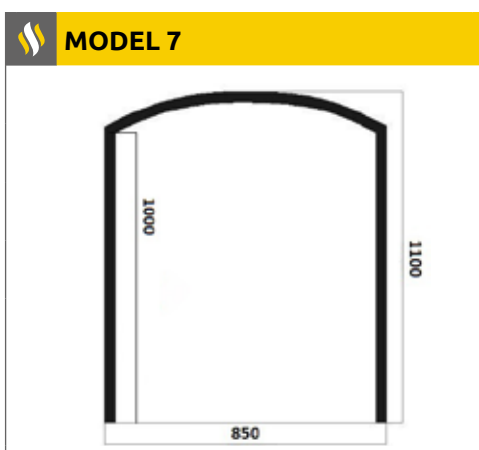
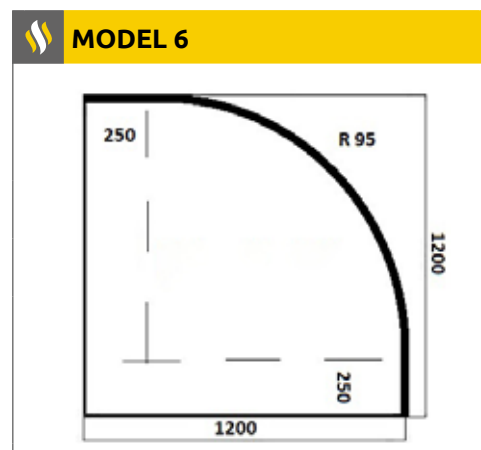
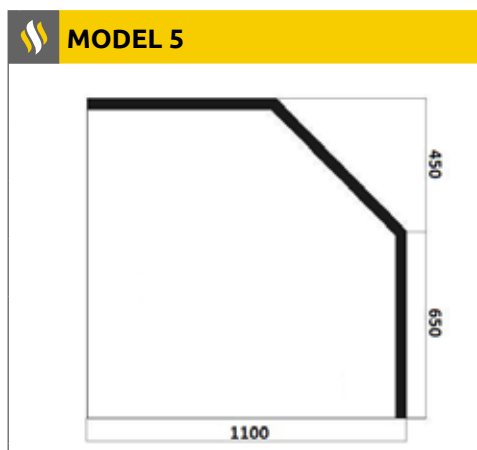
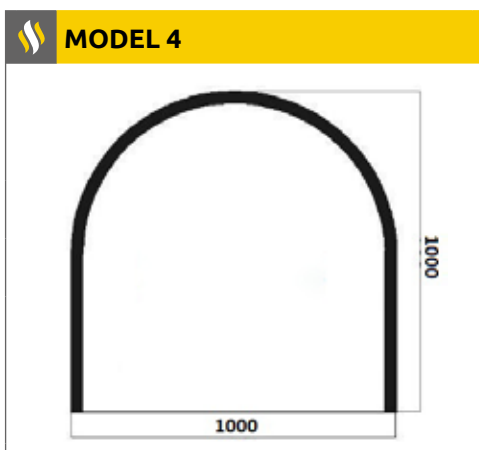
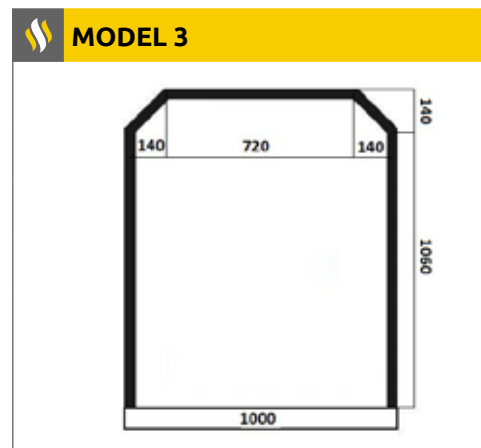
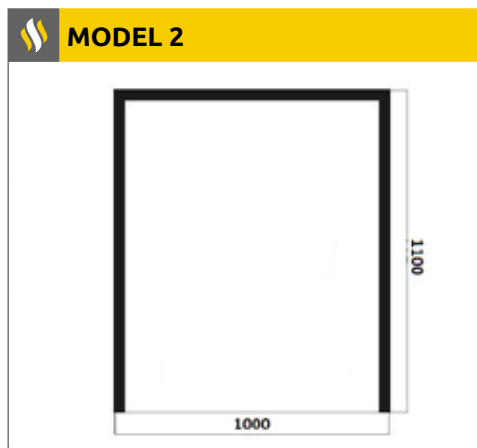
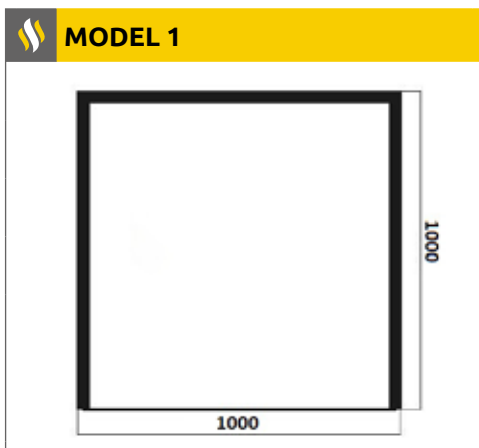
- nabízíme tvrzená skla typová i atypických tvarů, s rozměry, otvory, výřezy apod. na základě poptávky
- tloušťky skel 6, 8, 10 a 12 mm
- různé barevné provedení: čiré, mléčné, s neprůhlednou fólií, probarvené (šedá, tm. šedá, bronz, zelená, sv. modrá, tm. modrá, extra čirá)
- úprava hrany skel broušením nebo zkosená fazeta
- česká výroba



TROLL 700



- i** materiál smaltovaná litina
- 📦** 770 x 700 x 700 mm
výška bez sady na uzení
- 📊** 150 kg

základní korpus

příslušenství: sada na uzení,
odkládací plochy, rošty, pánve

OUTFIRE



- i** materiál smaltovaná litina, černá / hnědá
- 📦** Ø 500 mm
- 📊** 15 kg

**OUTFIRE XL (černá)**
Ø 725 mm, 27 kg

OUTFIRE GUSS - FEUERBOX (krb / gril)



- i** materiál smaltovaná litina hnědá
- 📦** 520 x 330 x 550 mm
- 📊** 40 kg



přídavná grilovací plocha



OUTFIRE FIRE TOWER



- i** materiál smaltovaná litina černá
- 📦** 610 x Ø 300 mm
- 📊** 38 kg

rozpalovací
otvorintegrováný
popelník

ADURO KRB (krb / gril, černý lak)

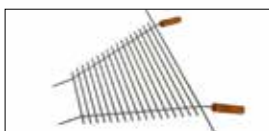

- i** kamnářská černá ocel
- 📦** 1240 x 600 x 580 mm
- 📊** 32 kg

nerezový grilovací rošt,
dřevěná madla

ADURO PRISMA (pizza pec, černý lak)



- i** kamnářská černá ocel +
akumulační žárobeton
- 📦** 697 x 720 x 720 mm
- 📊** 98 kg / podstavec 23 kg

řez
pizza pecepřídavný spodní
dřevník
593 x 713 x 713

HEXAGON

i nízkolegovaná ocel

📐 471 x 541 x 400 mm

📊 17,5 kg



*libovolná
možnost kombinace*



TRAPEZ

i nízkolegovaná ocel

📐 236 x 534 x 400 mm

📊 13,8 kg



*libovolná
možnost kombinace*



WOODBEE

i nízkolegovaná ocel

📐 984 x 857 x 696 mm

📊 60 kg



*možnost spojování libovolného
počtu buňěk*



TIPI L (venkovní krb / gril)

i nízkolegovaná ocel

📐 1475 x 666 x 737 mm

📊 45 kg



*3 velikosti
S, M, L* *rošt na grilování
pouze pro typ L*



ADURO KRB

i nízkolegovaná ocel

📐 1240 x 600 x 580 mm

📊 32 kg



*nerezový grilovací rošt,
dřevěná madla*

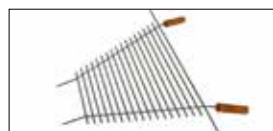

ADURO PRISMA

i nízkolegovaná ocel +
akumulační žárobeton

📐 697 x 720 x 720 mm

📊 98 kg / podstavec 23 kg



*řez
pizza pece* *přídavný spodní
dřevník
593 x 713 x 713*





i 3-dílná krbová souprava v černé barvě s nerezovými madly

Set obsahuje: lopatka, smetáček, pohrabáč

175 x 175 x 502 mm 1,96 kg



i 3-dílná krbová nerezová souprava s černým stojanem

Set obsahuje: lopatka, smetáček, pohrabáč

280 x 125 x 465 mm 2,80 kg



i 3-dílná krbová souprava v elegantním černém matném laku

Set obsahuje: lopatka, smetáček, pohrabáč

350 x 180 x 180 mm 1,90 kg



i 3-dílná nerezová krbová souprava s možností zavěšení na zeď, magnetické držáky

Set obsahuje: lopatka, smetáček, pohrabáč, lišta pro zavěšení na zeď

1,0 kg



i 4-dílná krbová souprava v černé barvě s nerezovými madly

Set obsahuje: lopatka, smetáček, pohrabáč, kleště

230 x 145 x 660 mm 2,80 kg



i 4-dílná krbová souprava v černé kůži s nerezovými madly

Set obsahuje: lopatka, smetáček, pohrabáč, kleště

300 x 180 x 635 mm 4,80 kg



i 3-dílná krbová souprava v otočném stojanu, bílá / černá barva, nerezová madla

Set obsahuje: lopatka, smetáček, pohrabáč

370 x Ø 250 mm 11 kg



i 3-dílná krbová souprava v otočném stojanu, bílá / černá barva, nerezová madla

Set obsahuje: lopatka, smetáček, pohrabáč

370 x Ø 250 mm 11 kg



i ochranná ohrada proti popálení

1200 x 1200 x 650 mm 29 kg

VENTILÁTORY NA KAMNA



i výkon až 255 m³/h, funkční od 50°C, tichý chod
Nepotřebuje baterie, vytváří si vlastní elektřinu přeměnou tepla na elektrickou energii.

217 x 200 x 130 mm 1 kg

VENTILÁTORY NA KOUŘOVOD



i výkon až 255 m³/h, funkční od 50°C, tichý chod
Nepotřebuje baterie, vytváří si vlastní elektřinu přeměnou tepla na elektrickou energii.

130 x 170 x 180 mm 0,81 kg

ADURO KOŠ PROLINE 1, 3, 4, 6



i **ADURO KOŠ PROLINE 1** (černá umělá kůže)
ADURO KOŠ PROLINE 3 (černá látka)
ADURO KOŠ PROLINE 4 (šedá plst')
ADURO KOŠ PROLINE 6 (zelená látka)

390 x 310 mm 1,8 kg

KOŠ NA POPEL



i antracitový lakovaný ocelový oválný koš na popel s víkem a madlem

350 x 400 x 280 mm 1,10 kg

ADURO KOŠ BASELINE 1, 3, 4



i **ADURO KOŠ BASELINE 1** (černá umělá kůže)
ADURO KOŠ BASELINE 3 (černá látka)
ADURO KOŠ BASELINE 4 (šedá plst')

530 x 410 x 330 mm 1,8 kg

ADURO KOŠ PROLINE 7, 10, 11



i **ADURO KOŠ PROLINE 7** (šedá plst')
ADURO KOŠ PROLINE 0 (šedá látka)
ADURO KOŠ PROLINE 11 (černá látka)

Ø 450 1,25 kg

ADURO KOŠ - KULATÝ



i černý ocelový kulatý koš s plastovými rukojeťmi

Ø 440 x 320 mm 3,00 kg

ADURO KOŠ PROLINE - OBDÉLNÍK



i černý ocelový koš s plastovými rukojeťmi

420 x 210 x 210 mm 2,06 kg

ADURO KOŠ PROLINE PLASTIC



i plastový koš, používá se jako vložka do košů PROLINE 7,10

Ø 450 mm 1,25 kg

MATA
(strana 39)

 wanders
fires & stoves



 **hede**[®]
kamna

VZORKOVNA MORAVA:
Veslařská 25b, 637 00 Brno
tel.: +420 602 180 922

VZORKOVNA ČECHY:
Bedřicha Smetany 24, 277 42 Obrříví
tel.: +420 733 535 306

info@hede-kamna.cz
www.hede.cz
www.la-nordica.cz

hede kamna s.r.o.